

CONTEC®

R2D2

Absauganlage / Dust Collector

Betriebsanleitung (Originalausgabe)
Instruction manual (Original edition)



Inhaltsverzeichnis / Index

1.	EG-Konformitätserklärung / EC-Declaration of Conformity	...3
2.	Anwendungsbereich der Maschine / Machine Applications	...4
3.	Sicherheitsregeln / Safety	...4
4.	Inbetriebnahme / Operation	...6
4.1	Varianten des Staubbehälters / Variations of the dust collection	...7
4.1.1	Arbeiten mit dem Staubbehälter ohne Säcke/ Operation without dust bag	...8
4.1.2	Arbeiten mit Säcken im Staubbehälter Staubbehälter / Operation with dust bag	...8
5.	Wartung / Maintenance	...10
5.1	Riementrieb / Belt drive	...10
5.2	Kompressor / Compressor	...10
5.3	Wasserabscheider / Water separator	...10
5.4	Filterpatronen / Filter cartridges	...11
6.	Technische Daten / Technical data	...12
7.	Anhang / Appendix	...12

EG-Konformitätserklärung

gemäß der EG-Maschinen-Richtlinie 2006/42/EG vom 17. Mai 2006, Anhang II A

Hiermit erklären wir, dass die nachstehend bezeichnete Maschine in ihrer Konzeption und Bauart sowie in der von uns in Verkehr gebrachten Ausführung den grundlegenden Sicherheits- und Gesundheitsanforderungen der EG-Richtlinie 2006/42 EG entspricht. Bei einer mit uns nicht abgestimmten Änderung der Maschine verliert diese Erklärung ihre Gültigkeit.

Hersteller: Contec Maschinenbau & Entwicklungstechnik GmbH, Hauptstraße 146, 57518 Alsdorf, Deutschland

Beschreibung und Identifizierung der Maschine:

Bezeichnung:	Absauganlage	Modell:	R2D2
Seriennummer:		Baujahr:	

Es wird die Übereinstimmung mit weiteren, ebenfalls für das Produkt geltenden Richtlinien/Bestimmungen erklärt:
EMV-Richtlinie (2004/108/EG) vom 15. Dezember 2004

Angewandte harmonisierte Normen insbesondere:

DIN EN 12100 Sicherheit von Maschinen – Grundbegriffe, allgemeine Gestaltungsleitsätze, : Grundsätzliche Terminologie, Methodik, Risikobeurteilung

DIN EN 60204-1 Sicherheit von Maschinen – Elektrische Ausrüstungen von Maschinen, Teil1: Allgemeine Anforderungen

Bevollmächtigter für die technische Dokumentation: Johannes Greb, Technische Leitung

Alsdorf, 05.03.18



EC-Declaration of Conformity

In accordance with the EEC Machine Directive 2006/42/EG of 17 May 2006, Appendix II A

We hereby certify that the following described machine in its conception, construction and form put by us into circulation is in accordance with all the relevant essential health and safety requirements of the EC Machinery Directive 2006/42/EEC as amended and the national laws and regulations adopting this directive. This declaration is no longer valid if the machine is modified without our consent.

Manufacturer: Contec Maschinenbau & Entwicklungstechnik GmbH, Hauptstraße 146, 57518 Alsdorf, Germany

Description of the machine:

Function:	Dust Collector	Model:	R2D2
Serial number:		Year:	

The agreement with further valid guidelines/regulations following for the products is explained:
EMV-Richtlinie (2004/108/EG) of 15. December 2004

Other applied harmonized standards and specifications in particular:

DIN EN 12100 Sicherheit von Maschinen – Grundbegriffe, allgemeine Gestaltungsleitsätze, : Grundsätzliche Terminologie, Methodik, Risikobeurteilung

DIN EN 60204-1 Sicherheit von Maschinen – Elektrische Ausrüstungen von Maschinen, Teil1: Allgemeine Anforderungen

Authorized person for the technical documentation: Johannes Greb, Technical Manager

Alsdorf, 05.03.18



2. Anwendungsbereich der Maschine:	2. Machine application:
Absaugen von trockenen Stäuben, welche von CONTEC® Oberflächenbearbeitungsmaschinen produziert werden. Der Einsatz außerhalb geschlossener Räume ist nur bei trockenem Wetter gestattet.	Collecting of dry dust produced by CONTEC® Surface Preparation Machines. The use of the machine outside is only possible in dry weather.

3. Sicherheitsregeln für den Betrieb der Absauganlage	3. Safety rules
<p>Achtung ! Die Absauganlage R2D2 ist unter Berücksichtigung geltender Sicherheitsstandards entwickelt worden. Die technischen Sicherheitsvorkehrungen dürfen auf keinen Fall entfernt oder verändert werden. Beim Betrieb der Anlage sollten außerdem folgende Punkte beachtet werden:</p> <ol style="list-style-type: none"> 1. Bevor jegliche Arbeiten, auch kleinster Art, an der Maschine vorgenommen werden, muß der Netzstecker gezogen werden. Ziehen Sie den Netzstecker aber nie bei laufender Maschine. Dieser Hinweis steht in jeder Betriebsanleitung für Maschinen mit elektrischen Bauteilen. Bei der Absauganlage R2D2 werden aber außer elektrische auch mechanische Leistungen übertragen. Die Verletzungsgefahr besteht also nicht nur durch einen elektrischen Schock, sondern auch durch sich drehende Teile. 2. Tragen Sie Kleidung, die fest am Körper anliegt. Flatternde Kleidungsstücke können in die Maschine gelangen und in sie hineingezogen werden. 3. Die Absauganlage darf nur mit sämtlichen Schutzvorrichtungen betrieben werden. Alle drehenden Teile der Maschine sind mit Abdeckungen versehen, die verhindern, daß Körperkleidungs- oder sonstige Fremtteile hineingelangen können. Lassen Sie alle 	<p>Attention ! The R2D2 dust collector is constructed according to existing safety rules and regulations. These technical precautions should not be removed or changed under any circumstances. While operating the machine the following points should also be kept in mind:</p> <ol style="list-style-type: none"> 1. Disconnect the machine before commencing any servicing or maintenance work - however menial. Never unplug the machine while it is still running. This notice can be found in every manual but in nearly every part of the R2D2 high electrical currents are transmitted. The danger of injury is therefore not only from electric shock, but also from moving parts of the machine. 2. Never wear loose or badly fitting clothing. Flapping sleeves may be pulled into the machine causing serious injury. 3. All rotating parts of the machine are suitably protected by covers, which prevent clothes or similar from entering the machine. Under no circumstances should these covers be removed before the machine is switched on.

<p>Abdeckungen an ihrem Platz, bevor die Maschine aktiviert wird.</p> <p>4. Werden während des Betriebs der Absauganlage R2D2 ungewöhnliche Laufgeräusche oder erhöhte Vibrationen registriert, muß die Maschine unverzüglich abgeschaltet werden und die Ursache des außergewöhnlichen Verhaltens ergründet werden.</p> <p>5. Vor dem Verlassen der Anlage hat der Maschinenbediener den Antrieb stillzusetzen und das Gerät gegen ungewollte Bewegungen zu sichern. Es muß außerdem der Netzstecker gezogen werden.</p> <p>6. Eine regelmäßige Kontrolle der zuführenden Stromkabel ist nötig, da diese beim Betrieb der Anlage mechanische Schäden erlitten haben könnten. (vorher Netzstecker ziehen !) Behandeln Sie alle spannungsführenden Teile mit größter Sorgfalt.</p> <p>7. Nach Wartungs- und Instandsetzungsarbeiten müssen die Schutzvorrichtungen wieder ordnungsgemäß angebracht werden.</p> <p>8. Bei Schallpegeln über 90 dB(A) müssen Schallschutzmittel vom Bediener getragen werden.</p> <p>9. Der sich auf der Kraftstation befindliche Kompressor erhitzt sich während des Betriebs. Jegliche direkte Berührung mit dem Kompressor ist daher zu vermeiden. Verbrennungsgefahr !</p>	<p>4. The R2D2 should be switched off immediately if any unusual noises or vibrations are detected whilst the machinery is in operation. A thorough check must be carried out in order to detect the cause.</p> <p>5. Before leaving the R2D2 the operator must switch off the machine and make sure that it cannot accidentally roll from its position. Also disconnect the machine from the mains.</p> <p>6. Check the power cables regularly as damage may have occurred while operating the machine. Always disconnect the cables before examination and treat all electrical parts with extreme care.</p> <p>7. Always re-connect all the safety plates and covers after any maintenance work.</p> <p>8. If the noise of the R2D2 exceeds 90 dB(A) ear protections have to be worn by the operator.</p> <p>9. The compressor on the power unit is heating up during operation. Don't touch any part of the compressor. Danger of burning yourself !</p>
--	---

4. Inbetriebnahme	4. Operation
<p>Wichtig: Die Inbetriebnahme darf nur unter Berücksichtigung der in dieser Anleitung beschriebenen Sicherheitsregeln und Vorkehrungen erfolgen !</p> <p>Verbinden Sie die Absauganlage R2D2 mittels des Absaugschlauchs mit der Kugelstrahlanlage, Schleifmaschine oder mit einer anderen Anwendung. Es ist wichtig, daß der Schlauch auf ganzer Länge und an den Anschlußstücken dicht ist. Kleine Löcher oder falscher Sitz der Anschlußstücke können die Saugleistung erheblich herabsetzen.</p> <p>Überprüfen Sie auch die elektrischen Zuleitungskabel auf eventuelle Schäden.</p> <p>Stecken Sie das Zuleitungskabel der Absauganlage R2D2 in die Netzsteckdose und in den Aufbaustecker (43) auf der Kraftstation. Die Absauganlage benötigt einen 32 A, 3 Phasen Anschluß. Sollte keine weitere Maschine an die Aufbausteckdose Kupplung (41) der Absauganlage angeschlossen werden reicht auch eine 16 A Stromversorgung.</p> <p>Verbinden Sie die Kraftstation mit der Filterstation unter Zuhilfenahme der Distanzstecker (111 oder 119), die sich seitlich an der Filteranlage befinden. Die Distanzstecker können aus den Halterungen herausgezogen, 90° gedreht und in die vorhandenen Löcher auf der Kraftstation gesteckt werden. Danach ist Filter- und Kraftstation eine Einheit.</p> <p>Verbinden Sie die Filterstation und die Kraftstation mit Hilfe des 150 mm Luftschauches. Stecken Sie die Stecker der Druckluftzuführung (59) und der elektrischen Steuerleitung (55, 57) der Kraftstation in die jeweiligen Kupplungen (63 und 79, 81) an der Filterstation.</p> <p>Schalten Sie die Anlage mit dem "START" Taster (159) auf dem Schaltschrank der Kraftstation ein. Bei richtiger Drehrichtung beginnt die „START“ Lampe zu leuchten. Falls die Drehrichtung falsch ist, leuchtet die „START“ Lampe nur so lange der Taster</p>	<p>Important: Before attempting to operate the R2D2 ensure that you are fully familiar with all the controls and the safety regulations of this manual !</p> <p>Connect the R2D2 dust collector via the dust hose to the application, for example shotblaster, floor grinder or floor planer. Make sure that the dust hose is in good condition and without any tears or other defects. Little holes can dramatically reduce the performance of the dust collector.</p> <p>Check the electric cables.</p> <p>Connect the extension lead to the mains and to the socket on the power unit (4). You need a 32 A, 400 V, 3 phase power supply. If no other machine will be connected to the plug of the power unit (41), a 16 A supply is sufficient. The US version is equipped with a separate connection box. Here you have to connect the extension lead to the 63 A, 460 V, 3 phase socket on the box (191).</p> <p>It is possible to make one unit out of the power and filter unit. On one side of the filter unit are two clamps (111 or 119) in rectangular pipes. Pull them out and turn them 90°. Slide the end of the clamps inside two holes on the side of the power unit. Now the two units are one machine which can be moved as one on site.</p> <p>Connect the 150 mm (diameter) hose from the power unit to the filter unit. Connect the air pressure hose (63, 61, 59) and the electric connection (51, 53, 55, 57) of the power unit to the filter unit.</p> <p>Press the „START“ button (159) on the control panel. If the indicator light on it's right side doesn't stay on when you release your finger, then the motor wants to start in the wrong direction. In this case disconnect the plug on the power unit. The plug is a</p>

gedrückt bleibt. In diesem Fall entfernen Sie die Kupplung der Zuleitung aus dem Aufbaustecker (43). Der Stecker ist als Phasenwender ausgelegt. Durch Einstecken und Drehen eines Schlitzschraubenziehers werden zwei Phasen gewendet und die Drehrichtung umgekehrt. Danach wird die Kupplung der Zuleitung wieder angeschlossen. Nun läßt sich die Anlage mittels des „START“ Tasters einschalten. Falls sich kein Druck im Kessel befindet, beginnt der Kompressor zu arbeiten.

Der Ventilator wird mittels des „STERN DREIECK“ Schalters (161) auf dem Schaltschrank der Kraftstation eingeschaltet. **Es ist sehr wichtig, dass genügend Zeit zwischen dem Umschalten von „STERN“ auf „DREIECK“ abgewartet wird.** Erst wenn sich die Drehzahl des Ventilators nicht mehr erhöht darf auf „DREIECK“ geschaltet werden. Nach erfolgreichem Hochfahren kann mit Ihrer Arbeit begonnen werden.

Der Staubbehälter (96 oder 121) der Absauganlage R2D2 muss bei Bedarf geleert werden. Die Leerungsintervalle sind von der Anwendung (Staubmenge) abhängig.

Es dürfen nur trockene Stäube oder trockenes Material abgesaugt werden. Bei nassen oder stark verölten Stäuben blockieren oder zerstören Sie im schlimmsten Fall die Filterpatronen.

4.1 Varianten des Staubauffangens

Grundsätzlich sind zwei Arten der Staubsammlung mit dem R2D2 möglich. Die eine füllt einfach den Staubbehälter (96 oder 121) mit Staub und der volle Behälter kann dann beispielsweise in einen Container entleert werden. Die zweite Variante füllt einen im Staubbehälter befindlichen Sack, der, wenn gefüllt zugeschnürt und dann als ganzes entsorgt werden kann. Variante eins produziert weniger Müll in Form von Plastiksäcken. Variante zwei entsorgt Problemstäube, die möglichst nicht in die Umwelt treten dürfen auf eine elegante Art und Weise.

reverse plug which means that two phases can be swopped by inserting a screw driver in between the pins and twisting them round to the opposite direction. This allows the motor to run in the correct direction. When there is no pressure in the air tank, the compressor starts to work.

To change the rotation at the US version you have to change the position of the reverse switch (189) on the connection box.

Turn the star-delta switch (161) in the „star“ position. The motor begins to turn. Wait approximately 10 seconds before you turn the switch into the „delta“ position. **It is important to wait long enough before you switch over from the “star” to the “delta” position.** Wait until the motor is not increasing the speed any more before you switch over. You can now start to work.

The dust bin (96 or 121) of the R2D2 has to be emptied during operation. How often depends on the amount of dust produced during the application.

Only dry dust or dry material can be removed by the R2D2. Wet or greasy dust blocks or in the worst case destroys the filter cartridges.

4.1 Variations of the dust collection

Basically there are two methods of collecting the dust with the R2D2. The first one simply fills the dust container (96 or 121) with dust which can then be emptied. The second method fills a bag within a bin. When the bag is full it can be sealed with a string and then disposed of into a container. Method one reduces waste in the form of plastic bags, method two reduces the possibility of problematic dust escaping into the air.

4.1.1 Arbeiten mit dem Staubbehälter ohne Säcke

Der Staubbehälter (96 oder 121) befindet sich unterhalb der Filterstation. Der Behälter wird sich nun während des Einsatzes füllen und muss geleert werden. Um den Staubbehälter zu leeren muss die Anlage abgeschaltet werden. Der Behälter wird mit 4 Klammern unter der Filterkammer gehalten. Durch Öffnen der Klammern wird der Behälter abgelassen. Mit Hilfe der zwei schwenkbaren Griffe kann der Behälter wie eine Schubkarre bewegt werden. Leeren Sie den Behälter. Die Leerungsintervalle sind vom Fassungsvermögen des Behälters (90 oder 160 Liter) und von der Anwendung (Staubmenge) abhängig.

4.1.2 Arbeiten mit einem Kunststoffsack im Staubbehälter

Entfernen Sie die Staubbehälter (96 und 97) von der Anlage. Stecken Sie die Staubsäcke in die Behälter und börteln Sie das obere Ende der Säcke um den Öffnungsflansch der Behälter (wie einen Müllsack im Mülleimer). Befestigen Sie den Behälter mittels der Liftvorrichtung an der Anlage. Bei Betrieb mit Staubsack muß der Unterdruckschlauch (99) angeschlossen werden. Beim Anbringen des Unterdruckschlauches wird der Staubsack an die Innenwand des Staubbehälters gezogen, dadurch geöffnet und kann problemlos gefüllt werden.

Achtung ! Beim Betrieb mit Staubsack muss der Unterdruckschlauch angeschlossen werden. Andernfalls wird der Sack in die Maschine gezogen und kann nicht gefüllt werden.

Öffnen Sie die Verschlussklappen (103) überhalb den Behältern. Der Sack kann nun im Einsatz mit Staub gefüllt werden.

Ist der Sack voll entfernen Sie den Unterdruckschlauch. Der Sack wird sich nun im Oberen Bereich wie ein Flaschenhals um den Staub ziehen. Schließen Sie die

6.1.1. Operation with the container version

The dust container (96 or 121) is located underneath the filter cartridges. During operation the dust container will fill up. For emptying the container switch the R2D2 "Off". There are for clamps (89) which keep the container underneath the filter unit. Open the clamps and the container will be lowered down to the floor. There are two handles on the container which allows you to use the container as a wheel barrow. Empty the container. Fix the now empty container using the steps shown above in reverse order. The time between emptying the container depends on the size of the container, 90 or 160 litres and on the application.

6.1.2. Operation with the bag version

Remove the bins (96 and 97) from the R2D2 dust collector. Place the bag in the dust bin as you would with a normal dust bin. The opening of the bag must be pulled around the opening of the bin. Lift the bin with the handle. Connect the vacuum hose (99). The dust bag will be sucked to the inner side of the dust bin. This opens the bag and it can be filled with the dust.

Attention !

The vacuum hose must be connected correctly when operating with a dust bag. If not properly connected the bag will be sucked into the machine.

Open the dust valves (103) above the dust bins. The bag will now be filled during operation. When the bag is full remove the vacuum hose. The bag will now close around the dust like a "bottle neck". Close the dust valves. Lower the bins to the floor by raising the lift handles. If necessary the "bottle neck"

Verschlußklappe. Senken Sie den Staubbehälter mittels der Liftvorrichtung auf den Boden ab. Falls gewünscht, kann die zugeschnürte Öffnung des Sacks jetzt mit einer Schnur umwickelt und zugebunden werden. Dies minimiert die Möglichkeit, daß Staub in die Umwelt austritt. Ziehen Sie den Staubbehälter aus der Anlage und entsorgen Sie den Staubsack. Der Füllung des nächsten Sacks steht nichts mehr im Wege.

Achtung ! Wenn der Staubbehälter von der Anlage entfernt wurde und kein Staub aus der Öffnung der Anlage austreten soll, muß die Verschlussklappe geschlossen sein (Hebel horizontal) und die Anlage muß weiterlaufen. Die Verschlußklappe ist zwar nicht 100 % luftdicht aber bei weiterlaufender Maschine wird kontinuierlich Luft ins innere gezogen und damit das Austreten von Stäuben verhindert.

of the bag can be sealed with string. This minimises the possibility of dust escaping into the air. Pull the bins out of the machine and remove the dust bags. Take new bags and start from the beginning.

Attention ! When the dust bin is removed from the R2D2 and no dust should escape from the machine, the dust valve must be closed (lever horizontal) and the ventilator left running. The dust valve is not 100% airtight but because the ventilator runs continuously, air is also sucked continuously inside the dust collector. This prevents dust escaping out of the valve.

5. Wartung	5. Maintenance
<p data-bbox="185 293 472 327">5.1 Riementrieb</p> <p data-bbox="185 371 782 1061">Der Riementrieb (33) muss, wenn zu locker, nachgespannt werden. Dazu muss das Blech an der Rückseite der Kraftstation entfernt werden. Lösen Sie die 4 Befestigungsschrauben des Antriebmotors. Nur lösen, nicht entfernen. Lösen Sie die Kontermutter der Spannschraube, die sich zwischen Motor und Ventilator befindet und drehen Sie diese so lange im Uhrzeigersinn, bis der Riemen ordnungsgemäß gespannt ist. Er sollte sich auf halben Weg zwischen den Riemenscheiben nicht mehr als 1 cm hin und her bewegen lassen. Bevor Sie die Befestigungsschrauben des Motors wieder anziehen, überprüfen Sie ob die Riemenscheibe des Ventilators noch mit der Riemenscheibe des Motors fluchtet. Eventuell muß die Scheibe durch drehen oder Verschieben des Motors justiert werden.</p> <p data-bbox="185 1106 469 1140">5.2 Kompressor</p> <p data-bbox="185 1184 782 1435">Beim Kompressor (19, 21) muss im Wesentlichen nur der Ölstand kontrolliert und der Tank entwässert werden. In wöchentlichen Abständen sollte außerdem der Luftfilter gereinigt werden. Alle Informationen dazu finden Sie im Kompressorhandbuch im Anhang.</p> <p data-bbox="185 1480 557 1514">5.3 Wasserabscheider</p> <p data-bbox="185 1559 782 1883">Der Wasserabscheider (23) der Anlage sorgt dafür, dass Wasser nicht durch die Druckluftabreinigung in die Innenseite der Filterpatronen gerät. Die Füllmenge muß regelmäßig überprüft und der Abscheider gegebenenfalls (je nach Luftfeuchtigkeit) mehrmals am Tag entleert werden. Dazu öffnen Sie das Ventil an der Unterseite des Abscheiders.</p>	<p data-bbox="804 293 1023 327">5.1 Belt drive</p> <p data-bbox="804 371 1401 882">The belt drive (33) has to be tensioned periodically. Loosen the four screws which fix the motor to two rails. Only loosen the screws, don't remove them. Loosen the nut of the tensioning screw in between the motor and the ventilator and turn the screw clockwise until the belt has the correct tension. The belt shouldn't move more than one centimetre half way in between the pulleys. Before tightening the motor foot screws check if the two pulleys of the motor and ventilator are still in line. If they are not in line change the position of the motor on the rails until the right position is found.</p> <p data-bbox="804 1106 1054 1140">5.2 Compressor</p> <p data-bbox="804 1184 1401 1402">The oil level of the compressor (19, 21) has to be checked and the water inside the tank has to be emptied regularly. The airfilter should be cleaned on a weekly basis). All necessary information is given in the compressor manual in the appendix.</p> <p data-bbox="804 1480 1102 1514">5.3 Water separator</p> <p data-bbox="804 1559 1401 1917">The water separator (23) of the R2D2 separates the water from the compressed air and makes sure that no water will be pressed inside the filter cartridges. The separator has to be checked on a regular basis and the tank has to be emptied when full. The speed with which the tank fills with water depends on the moisture of your location. To empty the tank open the valve on the bottom side of the separator.</p>

5.4 Filterpatronen	5.4 Filter cartridges
<p>Sollte die Absaugleistung der Anlage zu gering werden oder Staub aus der Anlage austreten müssen die Filterpatronen (83) überprüft werden.</p> <p>Vor der Demontage sollte der R2D2 eine Zeit lang laufen ohne das Staub angesaugt wird. Die Druckluftabreinigung entfernt dann die größte Menge des Staubs an und um die Filterpatronen der Filteranlage.</p> <p>Nach entfernen der Staubbehälters kann der konische Maschinenteil unterhalb der Filterpatronen abgeschraubt werden. Dies gilt nur bei der Variante mit Staubsäcken. Durch lösen der Flügelmuttern unterhalb der Filterpatrone kann die Patrone entfernt werden. Blasen Sie die Patronen mit Druckluft ab und untersuchen Sie diese auf Beschädigungen. Gegebenenfalls muß die defekte oder alle fünf Patronen ersetzt werden.</p>	<p>If the performance of the R2D2 is not sufficient any more or if the filtration is no longer dust free the filter cartridges (83) have to be checked.</p> <p>Before you start, the dust collector should be switched on for a while without sucking dust. The pulse jet cleaning mechanism then removes most of the dust on and around the cartridges.</p> <p>Remove the dust bin (96). If you have a bag version, the conical part of the machine frame has to be unscrewed.</p> <p>By loosening the wing screws underneath the cartridges they can be pulled out of the machine. Use air pressure to clean the filters and check them for any damage. If necessary one or all the cartridges have to be replaced.</p>

6. Technische Daten		6. Technical data	
6.1 KRAFTSTATION		6.1 POWER UNIT	
Höhe in cm	148	Height in cm	148
Länge in cm	101	Length in cm	101
Breite in cm	51	Width in cm	51
Gewicht in kg	160	Weight in kg	160
Elektrischer Anschluss	400 V, 50 Hz, 3 Phasen, 32 A	Electrical connection	400 V, 50 Hz, 3 Phases, 32 A 460 V, 60 Hz, 3 Phases, 63 A, US Version
Max. Luftmenge m ³ /min	38	Max. airflow in m ³ /min	38
Max Unterdruck	10150 Pa (101.5 mbar)	Max. vacuum	10150 Pa (101.5 mbar)
Abreinigung	Druckstöße	Filter cleaning system	Pulse jet
Schalleistungspegel L _{wa} *	83 dB(A)	Noise level L _{wa} *	83 dB(A)
Dauerschallpegel Leq *	71 dB(A)	Noise level Leq *	71 dB(A)
6.2 FILTERSTATION CONTAINERVERSION		6.2 FILTER UNIT CONTAINER VERSION	
Höhe in cm	120	Height in cm	120
Länge in cm	105	Length in cm	105
Breite in cm	79	Width in cm	79
Gewicht in kg	120	Weight in kg	120
Filterfläche in m ²	10	Filter area in m ²	10
Anzahl der Filterpatronen	5	Number of filter cartridges	5
Schlauchanschlüsse in mm	70 / 125	Dust ports in mm	70 / 125
Volumen des Staubbehälters in l	90 standard / 160 optional	Volume of dust bin in l	90 standard / 160 optional
6.3 FILTERSTATION SACKVERSION		6.3 FILTER UNIT BAG VERSION	
Höhe in cm	165	Height in cm	165
Länge in cm	105	Length in cm	105
Breite in cm	79	Width in cm	79
Gewicht in kg	160	Weight in kg	160
Filterfläche	10 m ²	Filter area in m ²	10
Anzahl der Filterpatronen	5	Number of filter cartridges	5
Schlauchanschlüsse in mm	70 / 125	Dust ports in mm	70 / 125
Volumen des Staubbehälters in l	2 x 75	Volume of dust bin in l	2 x 75

* Messwerte / Data: VÜA Verein zur Überwachung technischer Anlagen e.V.
 Änderungen vorbehalten / Technical data subject to change

7. Anhang / Appendix

- Explosionszeichnungen (Skizze) / Diagrams
- Verdrahtungsplan / Wire diagrams
- Teilleiste / Part list
- Handbuch Kompressor / Manual compressor

Blech auf der Oberseite
Top plate

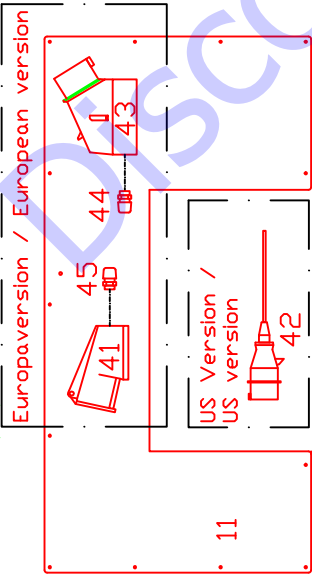

Blech auf der Rückseite
Back plate

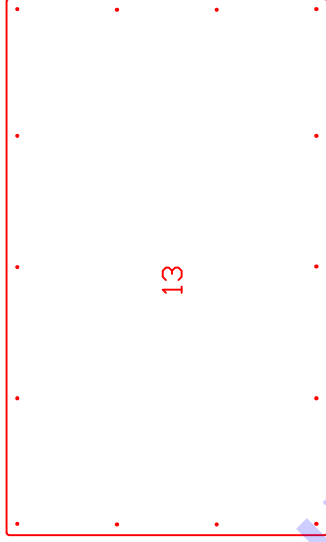

Blech auf der Frontseite
Front plate

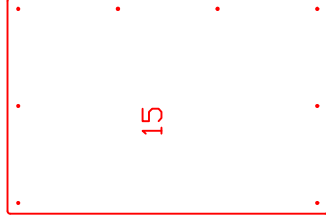

R2D2 Kraft-
station /
Power Unit
(c) Contec
GmbH 2015

Schaltschrank
Control panel

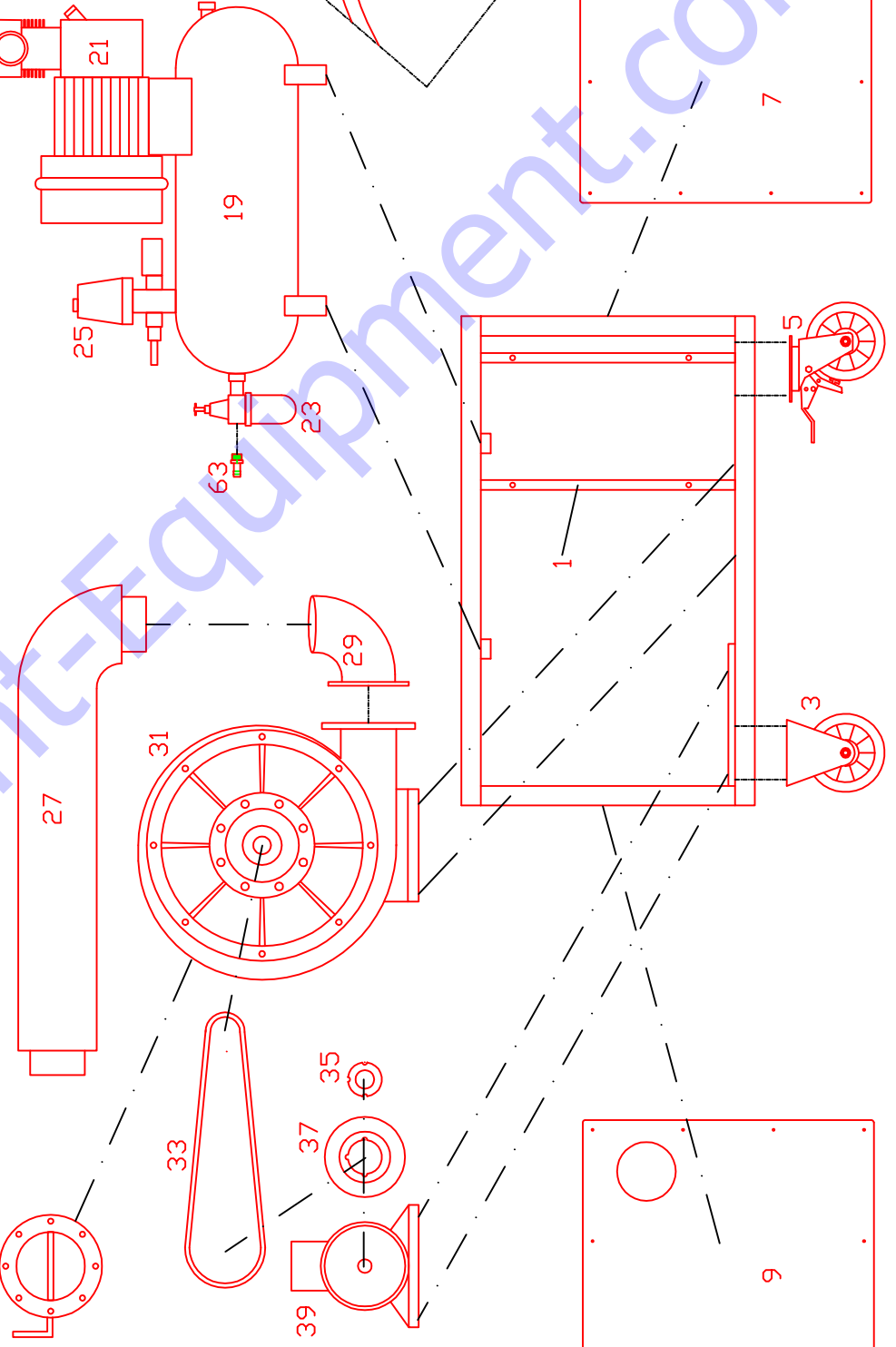

126

R2D2 Filtereinheit / Filter Unit
(c) Contec GmbH 2015

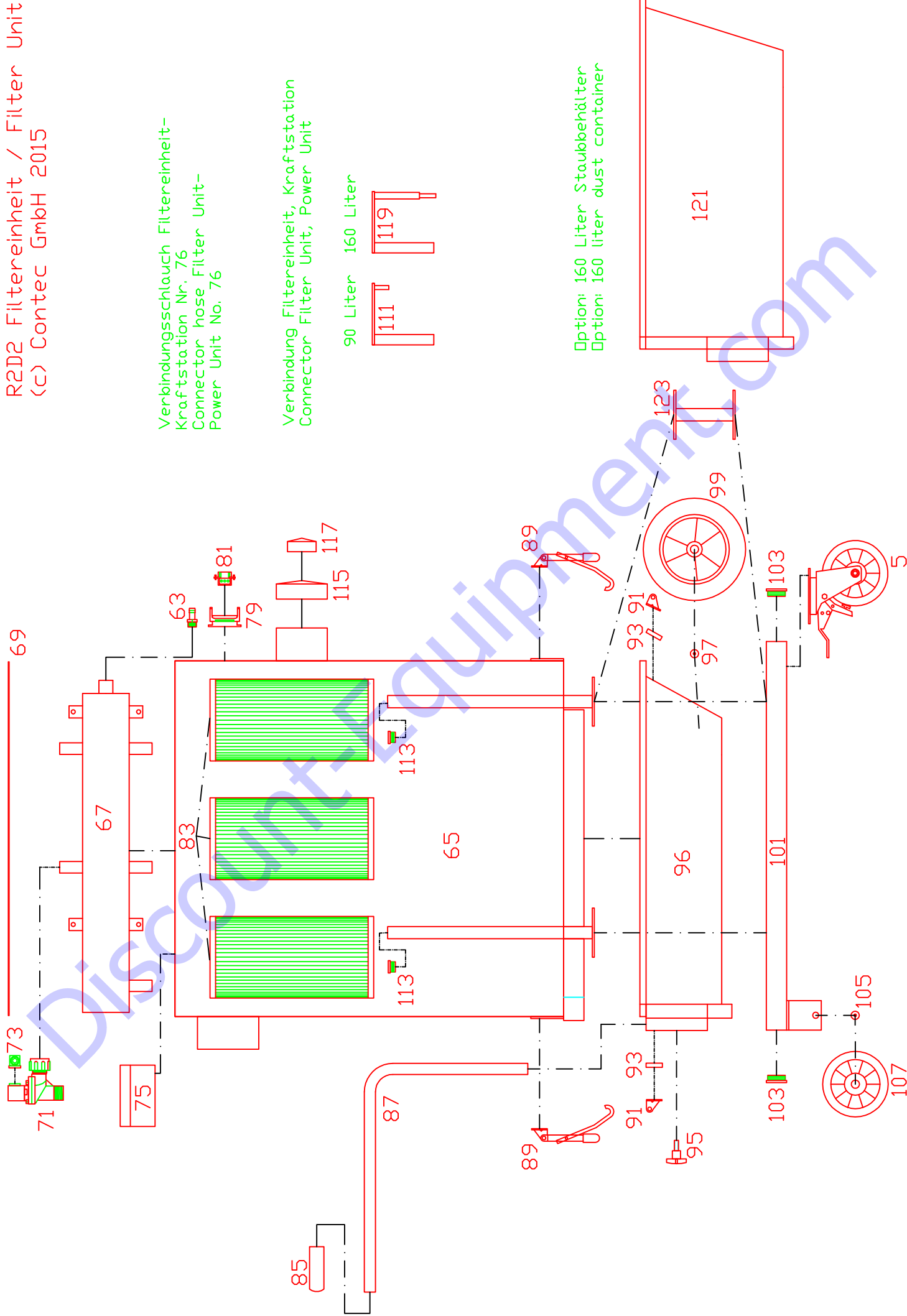

Verbindungsschlauch Filtereinheit-
Kraftstation Nr. 76
Connector hose Filter Unit-
Power Unit No. 76

Verbindung Filtereinheit, Kraftstation
Connector Filter Unit, Power Unit

90 Liter 160 Liter

Option: 160 Liter Staubbehälter
Option: 160 liter dust container

R2D2 Filtereinheit Sackversion /
Filter Unit / bag version
(c) Contec GmbH 2015

Verbindungs-schlauch Filtereinheit-
Kraftstation Nr. 76
Connector hose Filter Unit-
Power Unit No. 76

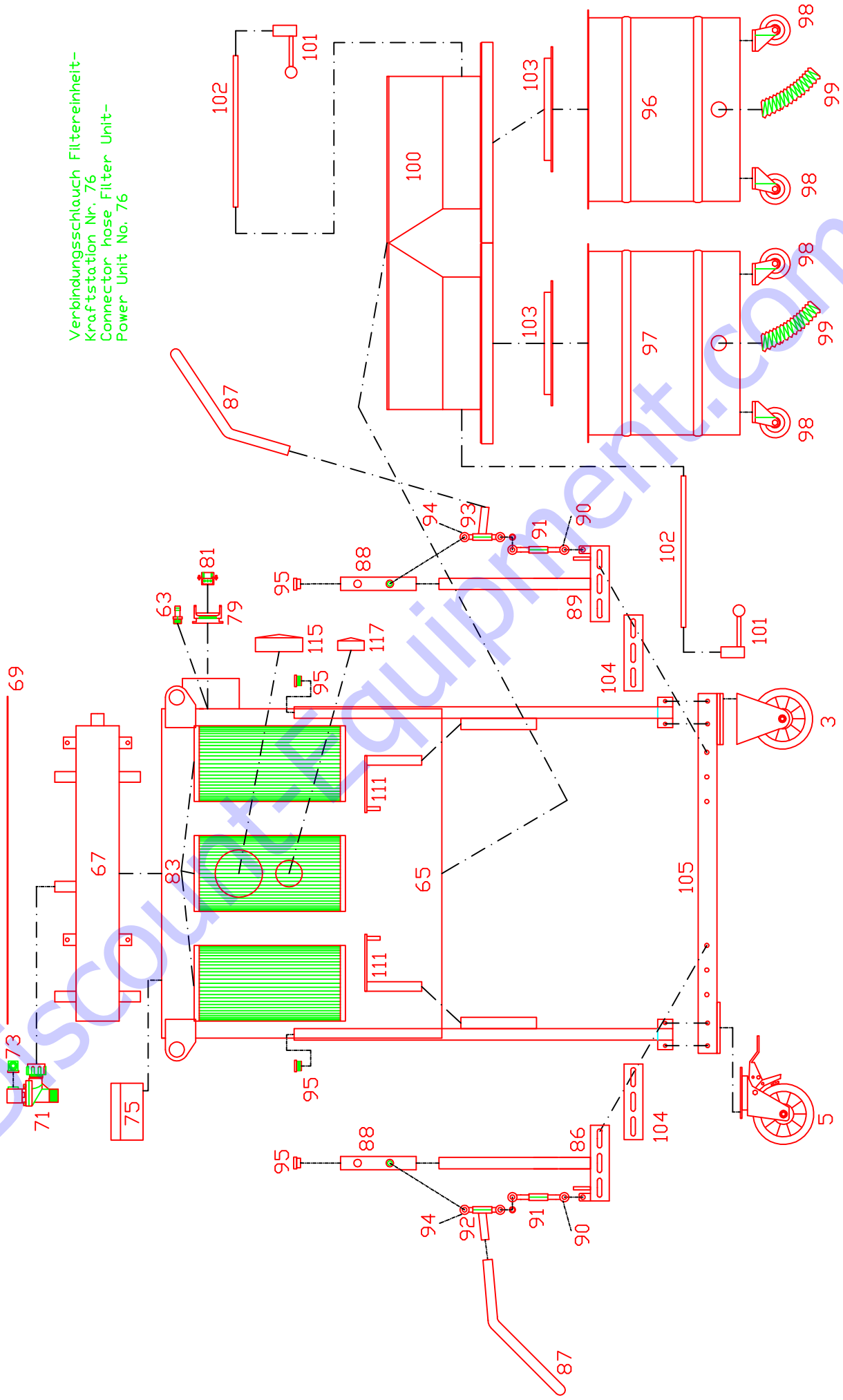

R2D2 Schaltschrank / Control Panel
 (c) Contec GmbH 2015

Klemmkasten Filtereinheit
 Panel in Filter Unit

75

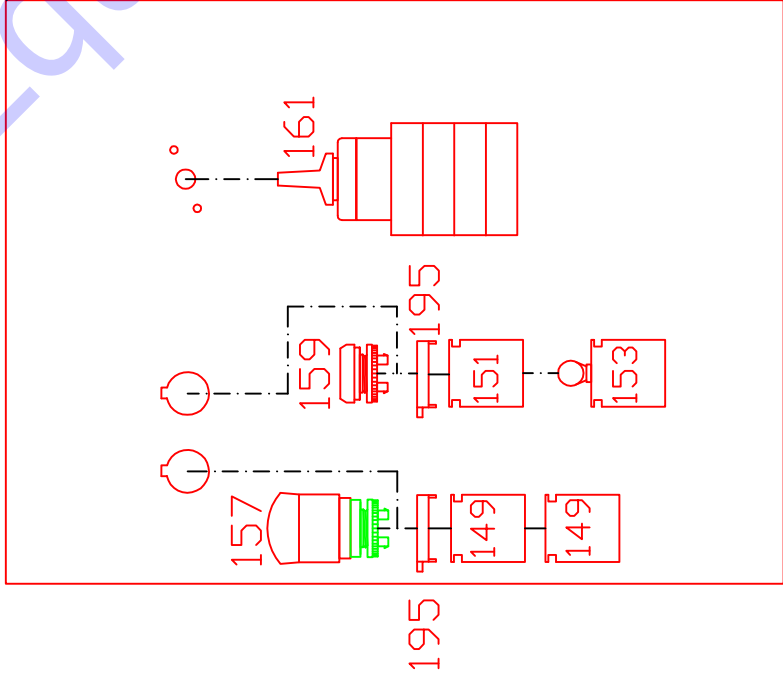
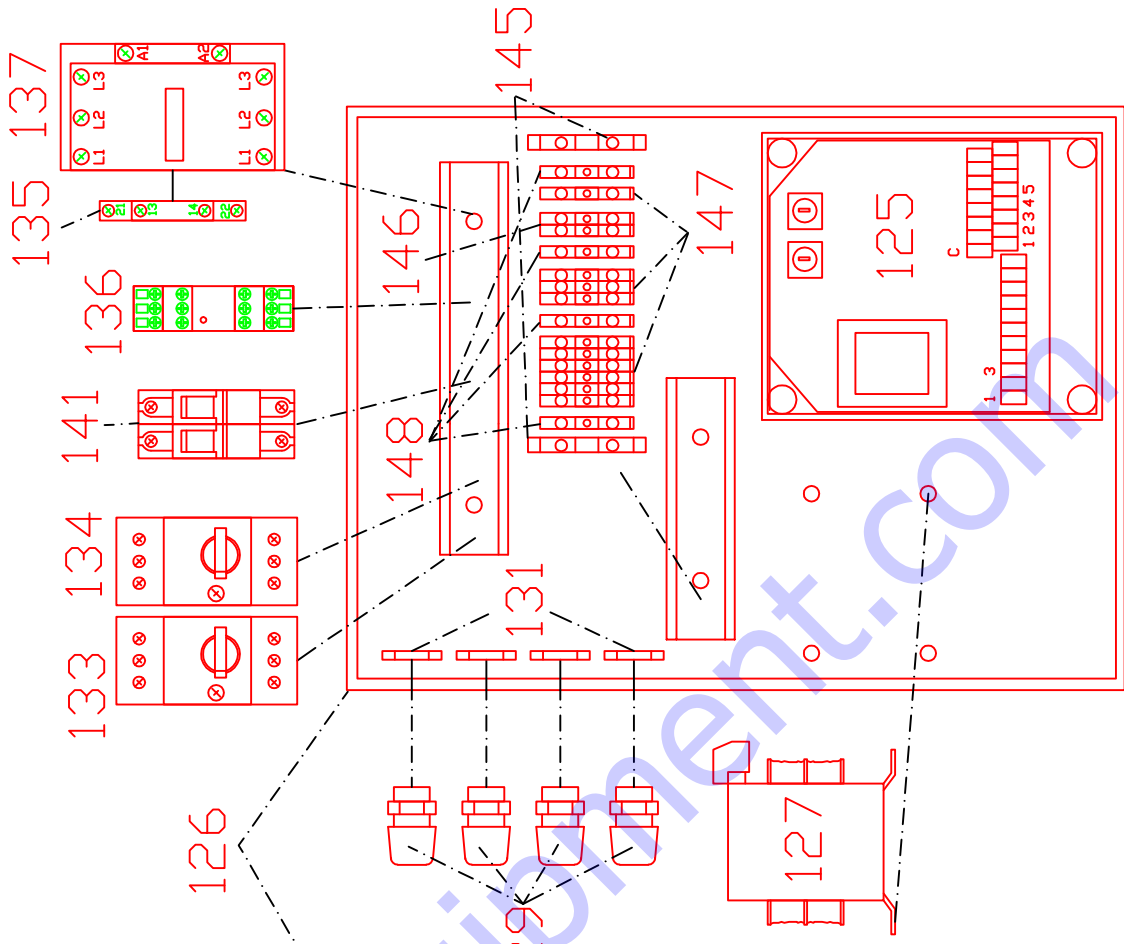
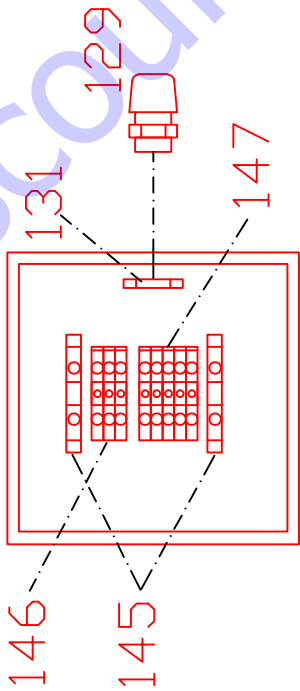

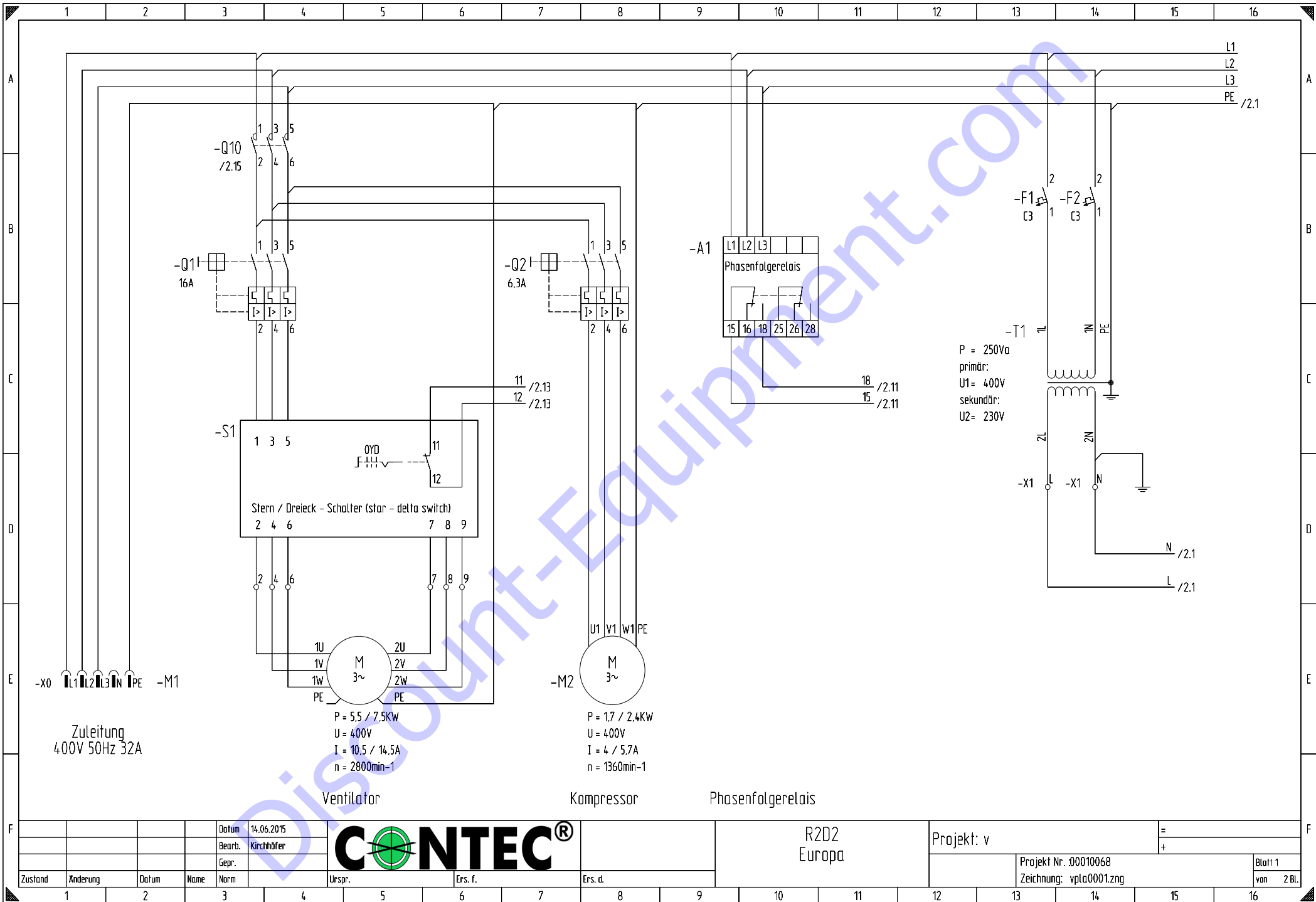

Zuleitung
400V 50Hz 32A

Ventilator

P = 5,5 / 7,5KW
U = 400V
I = 10,5 / 14,5A
n = 2800min-1

Kompressor

P = 1,7 / 2,4KW
U = 400V
I = 4 / 5,7A
n = 1360min-1

Phasenfolgerelais

P = 250Va
primär:
U1 = 400V
sekundär:
U2 = 230V



R2D2
Europa

Projekt: v

Projekt Nr. 00010068
Zeichnung: vpla0001.zng

Blatt 1
von 2 Bl.

Zustand	Anderung	Datum	Name	Norm	Urspr.	Ers. f.	Ers. d.

Datum 14.06.2015
Bearb. Kirchhöfer
Gepr.

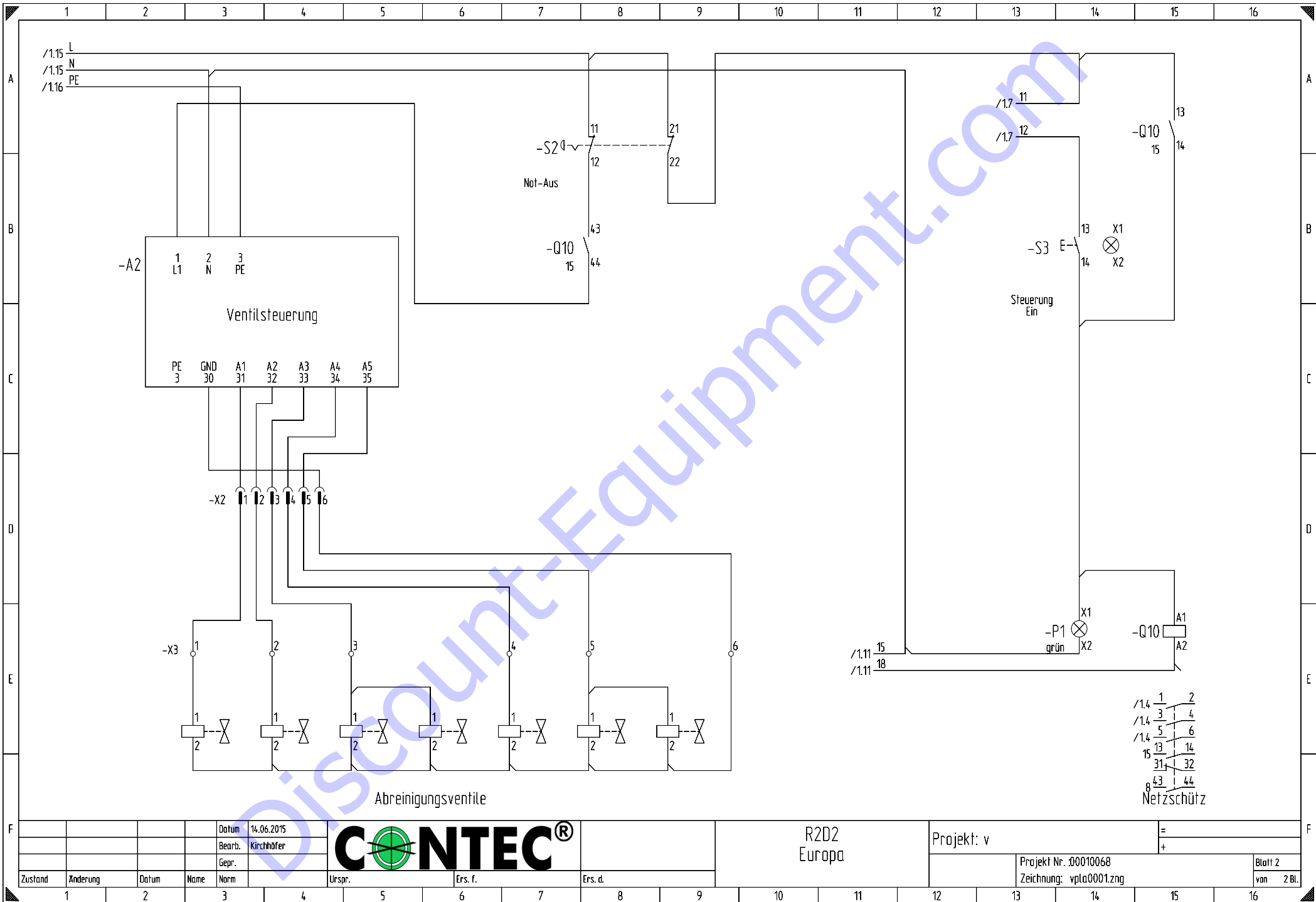

R2D2
Europa

Projekt: v

Projekt Nr. 00010068
Zeichnung: vpla0001.zng

Blatt 2
von 2 Bl.

Zustand	Änderung	Datum	Name	Norm	Urspr.	Ers. f.	Ers. d.

Datum	14.06.2015
Bearb.	Kirchhöfer
Gepr.	

Pos.	Teilenummer Part No.	Bezeichnung	Description	Menge Quantity
001	13-10-01-00	Maschinenrahmen Kraftstation	Machine Frame Power Unit	1
003	80-21-31-00	Bockrolle	Wheel	2
005	80-21-31-60	Lenkrolle	Castor	4
007	13-10-01-21	Seitenblech rechts	Right Side Cover	1
009	13-10-01-17	Seitenblech links	Left Side Cover	1
011	13-10-01-20	Deckelblech Kraftstation	Top Cover Power Unit	1
013	13-10-01-18	Seitenblech hinten	Back Side Cover	1
015	13-10-01-19	Seitenblech vorne	Front Side Cover	1
019	1.1814.00040	Kompressor komplett	Compressor complete	1
021	1.3645.30310	Kompressormotor mit Kolbenpumpe	Compressor Motor with Pump	1
023	90-26-01-43	Wasserabscheider	Water Trap	1
025	7.4851.00030	Kompressor Druckschalter	Compressor Pressure Switch	1
027	90-26-00-63	Schalldämpfer	Silencer	1
029	13-10-02-00	Druckstutzen	Connection	1
030	90-26-00-61	Stutzen mit Drosselklappe	Throttle	1
031	90-26-00-60	Ventilator	Ventilator	1
033	70-24-11-62	Riemen	Belt	2
035	90-24-20-12-38	Taperlock	Taperlock	1
037	90-24-01-60	Riemenscheibe	Pulley	1
039	50-20-10-55	Motor 5,5 KW	Motor 5,5 KW	1
041	50-20-32-02	Aufbausteckdose	Wallsocket	1
043	50-20-32-01	Aufbaustecker	Reverse Plug	1
044	50-20-23-M-25	Kabelverschraubung	Cable Gland	2
045	50-20-23-M-32	Kabelverschraubung	Cable Gland	1
051	50-26-03-08	Steuerleitung für Ventile	Cable for Valves	1
053	50-20-23-M-20	Kabelverschraubung	Cable Gland	1
055	50-20-20-13	Tüllengehäuse	Socket housing	1
057	50-20-20-121	Buchseneinsatz	Jack in the Housing	1
059	90-26-50-92	Schnellkupplung	Quick Coupling	1
061	70-25-02-25	Druckluftschlauch	Pressure Hose	1
063	90-26-52-10	Fitting	Fitting	3
065	13-10-03-00	Filterkammer	Filter Frame	1
067	13-10-03-10	Druckrohr mit Ventilrohren	Pressure Pipe for Valves	1
069	13-10-03-09	Deckelblech Filterkammer	Top Cover Filter Unit	1
071	90-26-03-06	Abreinigungsventil	Cleaning Valve	5
073	90-26-03-06-02	Ventilstecker	Plug for Valve	5
075	50-20-15-14-R2	Klemmkasten für Ventilsteuerung	Electric Box	1
076	70-25-11-50-3	Verbindungsschlauch 3 Meter	Dust Hose 3 Meters	1
079	50-20-20-12	Anbaugehäuse	Plug housing	1
081	50-20-20-131	Stifteinsatz	Plug Pin Mounting	1
083	90-20-40-40	Patronenfilter	Filter Cartridge	5
085	70-21-26-10	Griffgummi	Rubber Grip	2
087	13-10-05-05	Staubbehältergriff mit Griffgummi	Handle For Dust Container	2
089	90-20-45-40	Verschlußspanner	Spanner	4
091	90-20-45-41	Gegenhalter	Bracket for Spanner	4
093	13-10-05-02	Unterlage Gegenhalter	Spacer	4
095	60-30-10-30	Kreuzgriffschraube	Cross Handle Screw	2
096	13-10-05-00-K	Staubbehälter 90 Liter komplett	Dustbin 90 Ltr. complete	1
097	13-10-05-03	Radachse für Staubbehälter	Axis For Wheel Dustbin	1

Pos.	Teilenummer Part No.	Bezeichnung	Description	Menge Quantity
099	80-20-32-60	Rad	Wheel	1
101	13-10-04-00	Fahrwerk Filterkammer	Carriage for Filter Unit	1
103	70-27-50-30	Stopfen	Plastic Plug	4
105	13-10-04-04	Radachse	Wheel Axle	2
107	80-20-31-60	Rad	Wheel	2
111	13-10-08-00	Verbinder Filterkammer/Kraftstation 90 Ltr.	Connector between Filter-/Power Unit 90 Lit	2
113	70-27-30-30	Stopfen	Plug	4
115	70-27-01-25	Kappe 125 mm	Cap 125 mm	1
117	70-27-00-70	Kappe 70 mm	Cap 70 mm	1
119	13-10-08-01	Verbinder Filterkammer/Kraftstation	Connector Filter-/Powerunit	1
121	13-10-06-00-K	Staubbehälter 160 Liter komplett	Dustbin 160 Ltr. complete	1
123	13-10-06-07	Höhenadapter f. Staubbehälter 160 Liter	Adapter for 160 Ltr. Dustbin	4
125	90-26-03-08	Steuereinheit Ventile	Control Curcuit Valves	1
126	50-20-12-00	Schaltkasten komplett	Control Panel complete	1
127	50-20-40-01	Transformator	Transformer	1
129	50-20-23-M-25-14	Kabelverschraubung	Cable Gland	5
131	50-20-23-GM-M-2!	Gegenmutter	Nut	5
133	PKZ-015-6,3	Motorschutzschalter	Motor Protective	1
134	51-20-30-01	Motorschutzschalter	Motor Protective	1
135	50-20-30-05-SA	Hilfsbaustein	Auxiliary Block	1
136	50-20-30-PF	Phasenfolgerelais	Phase Guard	1
137	51-20-31-04	Hauptschütz	Main Contactor	1
141	50-10-56-06	Leistungsschutz-Schalter	Circuit Breaker	2
145	50-11-11-02	Reihenklemme grün/gelb	Terminal green/yellow	4
146	50-11-11-06	Reihenklemme blau	Terminal blue	5
147	50-11-11-04	Reihenklemme beige	Terminal beige	15
148	50-11-11-07	Reihenklemme	Terminal	4
149	50-20-33-08	Kontaktelement	Contact Element	2
151	50-20-33-07	Kontaktelement	Contact Element	1
153	50-20-33-061	LED-Element	LED Element	1
157	50-20-23-01	Not-Aus-Schalter	Emergency Switch	1
159	50-20-23-02-N	Leuchtdrucktaster	Start Button	1
161	50-20-20-04	Stern-Dreieck-Schalter	Star-Delta-Switch	1
195	50-20-23-09	Befestigungsadapter	Mounting Adapter	2

Pos.	Teilenummer Part No.	Bezeichnung	Description	Menge Quantity
001	13-10-01-00	Maschinenrahmen Kraftstation	Machine Frame Power Unit	1
003	80-21-31-00	Bockrolle	Wheel	4
005	80-21-31-60	Lenkrolle	Castor	4
007	13-10-01-21	Seitenblech rechts	Right Side Cover	1
009	13-10-01-17	Seitenblech links	Left Side Cover	1
011	13-10-01-20	Deckelblech Kraftstation	Top Cover Power Unit	1
013	13-10-01-18	Seitenblech hinten	Back Side Cover	1
015	13-10-01-19	Seitenblech vorne	Front Side Cover	1
019	1.1814.00040	Kompressor komplett	Compressor complete	1
021	1.3645.30310	Kompressormotor mit Kolbenpumpe	Compressor Motor with Pump	1
023	90-26-01-43	Wasserabscheider	Water Trap	1
025	7.4851.00030	Kompressor Druckschalter	Compressor Pressure Switch	1
027	90-26-00-63	Schalldämpfer	Silencer	1
029	13-10-02-00	Druckstutzen	Connection	1
030	90-26-00-61	Stutzen mit Drosselklappe	Throttle	1
031	90-26-00-60	Ventilator	Ventilator	1
033	70-24-11-62	Riemen	Belt	2
035	90-24-20-12-38	Taperlock	Taperlock	1
037	90-24-01-60	Riemenscheibe	Pulley	1
039	50-20-10-55	Motor 5,5 KW	Motor 5,5 KW	1
041	50-20-32-02	Aufbausteckdose	Wallsocket	1
043	50-20-32-01	Aufbaustecker	Reverse Plug	1
044	50-20-23-M-25	Kabelverschraubung	Cable Gland	2
045	50-20-23-M-32	Kabelverschraubung	Cable Gland	1
051	50-26-03-08	Steuerleitung für Ventile	Cable for Valves	1
053	50-20-23-M-20	Kabelverschraubung	Cable Gland	1
055	50-20-20-13	Tüllengehäuse	Socket housing	1
057	50-20-20-121	Buchseneinsatz	Jack in the Housing	1
059	90-26-50-92	Schnellkupplung	Quick Coupling	1
061	70-25-02-25	Druckluftschlauch	Pressure Hose	1
063	90-26-52-10	Fitting	Fitting	3
065	13-10-09-00	Filterkammer Sackversion	Machine Frame Bags Version	1
067	13-10-11-00	Druckrohr mit Ventilrohren	Pressure Pipe for Valves	1
069	13-10-03-09	Deckelblech Filterkammer	Top Cover Filter Unit	1
071	90-26-03-06	Abreinigungsventil	Cleaning Valve	5
073	90-26-03-06-02	Ventilstecker	Plug for Valve	5
075	50-20-15-14-R2	Klemmkasten für Ventilsteuerung	Electric Box	1
076	70-25-11-50-3	Verbindungsschlauch 3 Meter	Dust Hose 3 Meters	1
079	50-20-20-12	Anbaugehäuse	Plug housing	1
081	50-20-20-131	Stifteinsatz	Plug Pin Mounting	1
083	90-20-40-40	Patronenfilter	Filter Cartridge	5
086	16-10-06-00-L	Liftsäule links	Lifting Bar left	2
087	13-10-15-00	Lifthebel für Eimer Sackversion	Lift Handle	2
088	16-10-07-00	Liftrohr links/rechts	Lifting Pipe left/right	4
089	16-10-06-00-R	Liftsäule rechts	Lifting Bar right	2
090	236-01241	Augenschraube kurz	Eye Bolt short	4
091	974-12-50	Langmutter	Long Nut	4
092	13-10-16-10-L	Lifthebel Distanzstück links	Lifting Jack Bracket left	1
093	13-10-16-10-R	Lifthebel Distanzstück rechts	Lifting Jack Bracket right	1

Pos.	Teilenummer Part No.	Bezeichnung	Description	Menge Quantity
094	236-01240	Augenschraube	Eye Bolt	4
095	70-27-30-30	Stopfen	Plug	8
096	16-10-12-00	Staubbehälter	Dustbin	1
097	16-10-12-10	Staubbehälter links	Dustbin left	1
098	80-20-62-80	Lenkrolle	Castor	8
099	70-25-04-50	Unterdruckschlauch	Pipe	2
100	13-10-10-01	Schütte	Chute	1
101	16-10-03-03	Hebel Staubklappe	Lever Dustflap	2
102	16-10-03-09	Welle Staubklappe	Axis Dust Flap	2
103	13-10-17-03	Staubschutzklappe	Dust Flap	2
104	16-10-06-01-U	Liftsäule Unterlegplatte	Lifting Bar Spacer	4
105	13-10-18-00	Fahrwerk Filterkammer	Carriage for Filter Unit	1
111	13-10-08-01	Verbinder Filterkammer/Kraftstation	Connector Filter-/Powerunit	2
115	70-27-01-25	Kappe 125 mm	Cap 125 mm	1
117	70-27-00-70	Kappe 70 mm	Cap 70 mm	1
125	90-26-03-08	Steuereinheit Ventile	Control Curcuit Valves	1
126	50-20-12-00	Schaltkasten komplett	Control Panel complete	1
127	50-20-40-01	Transformator	Transformer	1
129	50-20-23-M-25-14	Kabelverschraubung	Cable Gland	5
131	50-20-23-GM-M-2!	Gegenmutter	Nut	5
133	PKZ-015-6,3	Motorschutzschalter	Motor Protective	1
134	51-20-30-01	Motorschutzschalter	Motor Protective	1
135	50-20-30-05-SA	Hilfsbaustein	Auxiliary Block	1
136	50-20-30-PF	Phasenfolgerelais	Phase Guard	1
137	51-20-31-04	Hauptschütz	Main Contactor	1
141	50-10-56-06	Leistungsschutz-Schalter	Circuit Breaker	2
145	50-11-11-02	Reihenklemme grün/gelb	Terminal green/yellow	4
146	50-11-11-06	Reihenklemme blau	Terminal blue	5
147	50-11-11-04	Reihenklemme beige	Terminal beige	15
148	50-11-11-07	Reihenklemme	Terminal	4
149	50-20-33-08	Kontaktelement	Contact Element	2
151	50-20-33-07	Kontaktelement	Contact Element	1
153	50-20-33-061	LED-Element	LED Element	1
157	50-20-23-01	Not-Aus-Schalter	Emergency Switch	1
159	50-20-23-02-N	Leuchtdrucktaster	Start Button	1
161	50-20-20-04	Stern-Dreieck-Schalter	Star-Delta-Switch	1
195	50-20-23-09	Befestigungsadapter	Mounting Adapter	2

Discount Equipment

Discount-Equipment.com is your online resource for commercial and industrial quality parts and equipment sales.

Locations:

Florida (West Palm Beach): [561-964-4949](tel:561-964-4949)

Outside Florida TOLL FREE: [877-690-3101](tel:877-690-3101)

Need parts? Check out our website at www.discount-equipment.com

Can't find what you need?

Click on this link: <http://www.discount-equipment.com/category/5443-parts/> and fill out the request form.

Please have the machine model and serial number available in order to help us get you the correct parts. One of our experienced staff members will get back to you with a quote for the right part that your machine needs.

We sell worldwide for the brands: Genie, Terex, JLG, MultiQuip, Mayco, Toro/Stone, Diamond Products, Magnum, Airman, Mustang, Power Blanket, Nifty Lift, Atlas Copco, Chicago Pneumatic, Allmand Brothers, Essick, Miller Spreader, Skyjack, Lull, Skytrak, Tsurumi, Husquvarna/Target, Whiteman-Concrete/Mortar, Stow-Concrete/Mortar, Baldor, Wacker, Sakai, Snorkel, Upright, Mi-T-M, Sullair, Neal, Basic, Dynapac, MBW, Weber, Bartell, Bennar Newman, Haulotte, Ditch Runner, Blaw-Knox, Himoina, Best, Buddy, Crown, Edco, Wyco, Bomag, Laymor, Terremite, Barreto, EZ Trench, Takeuchi, Basic, Bil-Jax, Curtis, Gehl, Heli, Honda, ICS/PowerGrit, Puckett, Waldon, ASV, IHI, Partner, Imer, Clipper, MMD, Koshin, Rice, Gorman Rupp, CH&E, Cat Pumps, Comet, General Pump, Giant, AMida, Coleman, NAC, Gradall, Square Shooter, Kent, Stanley, Tamco, Toku, Hatz, Kohler, Robin, Wisconsin, Northrock, Oztec, Toker TK, Rol-Air, Small Line, Wanco, Yanmar

New Equipment - Used Equipment - Rental Equipment - Parts and Accessories

Discount Equipment

www.discount-equipment.com

561-964-4949

Parts: wbparts@Discount-Equipment.com

Sales: info@Discount-Equipment.com