



**Operator's manual Manuel d'utilisation  
Manual de instrucciones**

**K6500 Chain**

Please read the operator's manual carefully and make sure you understand the instructions before using the machine.

Lire attentivement et bien assimiler le manuel d'utilisation avant d'utiliser la machine.

Lea detenidamente el manual de instrucciones y asegúrese de entender su contenido antes de utilizar la máquina.



**US CA ES**

**TO PURCHASE THIS PRODUCT PLEASE CONTACT US**



**Equipment Financing and  
Extended Warranties Available**



**Discount-Equipment.com is your online resource for  
commercial and industrial quality parts and equipment sales.**

**561-964-4949**

**visit us on line @ [www.discount-equipment.com](http://www.discount-equipment.com)**

Select an option below to find your Equipment

**Search by Manufacturer**

**Search by Product Type**

**Request a Quote**

We sell worldwide for the brands: Genie, Terex, JLG, MultiQuip, Mikasa, Essick, Whiteman, Mayco, Toro Stone, Diamond Products, Generac Magnum, Airman, Haulotte, Barreto, Power Blanket, Nifty Lift, Atlas Copco, Chicago Pneumatic, Allmand, Miller Curber, Skyjack, Lull, Skytrak, Tsurumi, Husquvarna Target, Stow, Wacker, Sakai, Mi-T-M, Sullair, Basic, Dynapac, MBW, Weber, Bartell, Bennar Newman, Haulotte, Ditch Runner, Menegotti, Morrison, Contec, Buddy, Crown, Edco, Wyco, Bomag, Laymor, EZ Trench, Bil-Jax, F.S. Curtis, Gehl Pavers, Heli, Honda, ICS/PowerGrit, IHI, Partner, Imer, Clipper, MMD, Koshin, Rice, CH&E, General Equipment, Amida, Coleman, NAC, Gradall, Square Shooter, Kent, Stanley, Tamco, Toku, Hatz, Kohler, Robin, Wisconsin, Northrock, Oztec, Toker TK, Rol-Air, APT, Wylie, Ingersoll Rand / Doosan, Innovatech, Con X, Ammann, Mecalac, Makinex, Smith Surface Prep, Small Line, Wanco, Yanmar

# KEY TO SYMBOLS

## Symbols on the machine:

**WARNING!** The machine can be a dangerous tool if used incorrectly or carelessly, which can cause serious or fatal injury to the operator or others.

Please read the operator's manual carefully and make sure you understand the instructions before using the machine.

Wear personal protective equipment. See instructions under the heading "Personal protective equipment".

Ensure the chain is not cracked or damaged in any other way.

Do not use chains for wood cutting.

**WARNING!** Dust forms when cutting, which can cause injuries if inhaled. Use an approved breathing mask. Always provide for good ventilation.

**WARNING!** Sparks can come from the bar and chain or other sources. Always have fire extinguishing tools available if you should need them. Help prevent forest fires.

**WARNING!** Kickbacks can be sudden, rapid and violent and can cause life threatening injuries. Read and understand the instructions in the manual before using the machine.

Direction of rotation of the diamond chain and maximum length of the guide bar.



**Environmental marking.** Symbols on the product or its packaging indicate that this product cannot be handled as domestic waste. It must instead be submitted to an appropriate recycling station for the recovery of electrical and electronic equipment.



By ensuring that this product is taken care of correctly, you can help to counteract the potential negative impact on the environment and people that can otherwise result through the incorrect waste management of this product.

For more detailed information about recycling this product, contact your municipality, your domestic waste service or the shop from where you purchased the product.

**Other symbols/decals on the machine refer to special certification requirements for certain markets.**

## Explanation of warning levels

The warnings are graded in three levels.

### WARNING!



**WARNING!** Used if there is a risk of serious injury or death for the operator or damage to the surroundings if the instructions in the manual are not followed.

### CAUTION!



**CAUTION!** Used if there is a risk of injury to the operator or damage to the surroundings if the instructions in the manual are not followed.

### NOTICE!

**NOTICE!** Used if there is a risk of damage to materials or the machine if the instructions in the manual are not followed.

# CONTENTS

## Contents

### KEY TO SYMBOLS

Symbols on the machine: .....	2
Explanation of warning levels .....	2

### CONTENTS

Contents .....	3
Note the following before starting: .....	3

### PRESENTATION

Dear customer! .....	4
Design and features .....	4
K6500 Chain .....	4

### WHAT IS WHAT?

What is what on the power cutter - K6500 Chain? .....	5
---	---

### MACHINE'S SAFETY EQUIPMENT

General .....	6
---------------	---

### DIAMOND CHAINS

General .....	8
Check the chain .....	8
Check the saw .....	8
Material .....	8
Glazing .....	9
Transport and storage .....	9

### ASSEMBLING AND ADJUSTMENTS

General .....	10
Connect the cooling water .....	10
Fitting / changing the rim sprocket, guide bar and diamond chain .....	10
How to tension the diamond chain .....	11
Spray guard .....	11

### OPERATING

Protective equipment .....	12
General safety warnings .....	12
Basic working techniques .....	14
Gradual start and overload protection .....	17
Transport and storage .....	19

### STARTING AND STOPPING

Before starting .....	20
Starting .....	20
Stopping .....	20

### MAINTENANCE

General .....	21
Maintenance schedule .....	21
Cleaning and lubrication .....	21
Functional inspection .....	22

### TROUBLESHOOTING

Troubleshooting schedule .....	23
--------------------------------	----

### TECHNICAL DATA

Technical data .....	24
Recommended cutting equipment specification ...	24

Splines combinations for different cutting equipment .....	24
--	----

### WIRING DIAGRAM

Wiring diagram .....	25
----------------------	----

### US WARRANTY STATEMENT

WARRANTY POLICY .....	26
EQUIPMENT .....	26

## Note the following before starting:



**WARNING! Cutting, especially when DRY cutting, generates dust that comes from the material being cut, which frequently contains silica. Silica is a basic component of sand, quartz, brick clay, granite and numerous other minerals and rocks. Exposure to excessive amount of such dust can cause:**

**Respiratory disease (affecting your ability to breathe), including chronic bronchitis, silicosis and pulmonary fibrosis from exposure to silica. These diseases may be fatal;**

**Skin irritation and rash.**

**Cancer according to NTP\* and IARC\* \*/ National Toxicology Program, International Agency for Research on Cancer**

**Take precautionary steps:**

**Avoid inhalation of and skin contact with dust, mist and fumes.**

**Wear and ensure that all bystanders wear appropriate respiratory protection such as dust masks designed to filter out microscopic particles. (See OSHA 29 CFR Part 1910.1200)**

**Wet cut when feasible, to minimize dust.**

# PRESENTATION

## Dear customer!

Thank you for choosing a Husqvarna product!

It is our wish that you will be satisfied with your product and that it will be your companion for a long time. A purchase of one of our products gives you access to professional help with repairs and services. If the retailer who sells your machine is not one of our authorised dealers, ask him for the address of your nearest service workshop.

This operator's manual is a valuable document. Make sure it is always at hand at the work place. By following its content (using, service, maintenance etc.) the life span and the second-hand value of the machine can be extended. If you ever lend or sell this machine, make sure that the borrower or buyer gets the operator's manual, so they will also know how to properly maintain and use it.

## More than 300 years of innovation

Husqvarna AB is a Swedish company based on a tradition that dates back to 1689, when the Swedish King Charles XI ordered the construction of a factory for production of muskets. At that time, the foundation was already laid for the engineering skills behind the development of some of the world's leading products in areas such as hunting weapons, bicycles, motorcycles, domestic appliances, sewing machines and outdoor products.

Husqvarna is the global leader in outdoor power products for forestry, park maintenance and lawn and garden care, as well as cutting equipment and diamond tools for the construction and stone industries.

## Owner responsibility

It is the owner's/employer's responsibility that the operator has sufficient knowledge about how to use the machine safely. Supervisors and operators must have read and understood the Operator's Manual. They must be aware of:

- The machine's safety instructions.
- The machine's range of applications and limitations.
- How the machine is to be used and maintained.

Local regulations could restrict the use of this machine. Find out what regulations are applicable where you work before you start using the machine.

## The manufacturer's reservation

Subsequent to publishing this manual Husqvarna may issue additional information for safe operation of this product. It is the owner's obligation to keep up with the safest methods of operation.

Husqvarna AB has a policy of continuous product development and therefore reserves the right to modify the design and appearance of products without prior notice.

## Design and features

This is a product included in a range of PRIME™ high frequency powered equipment for cutting, drilling and wall sawing. This diamond chain saw is a power cutter designed to cut hard materials like reinforced concrete, masonry and stone and should not be used for any purpose not described in this manual.

To operate this machine a Husqvarna high frequency power pack (PP) is also required.

Values such as high performance, reliability, innovative technology, advanced technical solutions and environmental considerations distinguish Husqvarna's products. Safe operation of this product requires the operator to read this manual carefully. Ask your dealer or Husqvarna should you need more information.

Some of the unique features of your product are described below.

## K6500 Chain

- The machine gives high power output and can use both 1- and 3-phase input, which makes it flexible and usable.
- The cutting equipment is provided with water cooling and dust management system for wet cutting and dust suppression.
- Elgard™ is an electronic overload protection that protects the motor. The protection spares the machine and extends its service life. With the help of Elgard™, the machine indicates when it approaches maximum load.

The load indicator shows the user that the correct load level is being used for the cutting process and gives a warning if the system is about to overheat.

- Efficient vibration dampers spare arms and hands.
- The design is lightweight, compact and ergonomic which makes the machine easy to transport.
- Large cutting depth of 18" (450 mm). Cuts can be made efficiently from a single direction. Small openings with dimensions of 11x11 cm (4x4 ") can be cut which is perfect for cutting openings with irregular shapes.
- No overcutting

# WHAT IS WHAT?

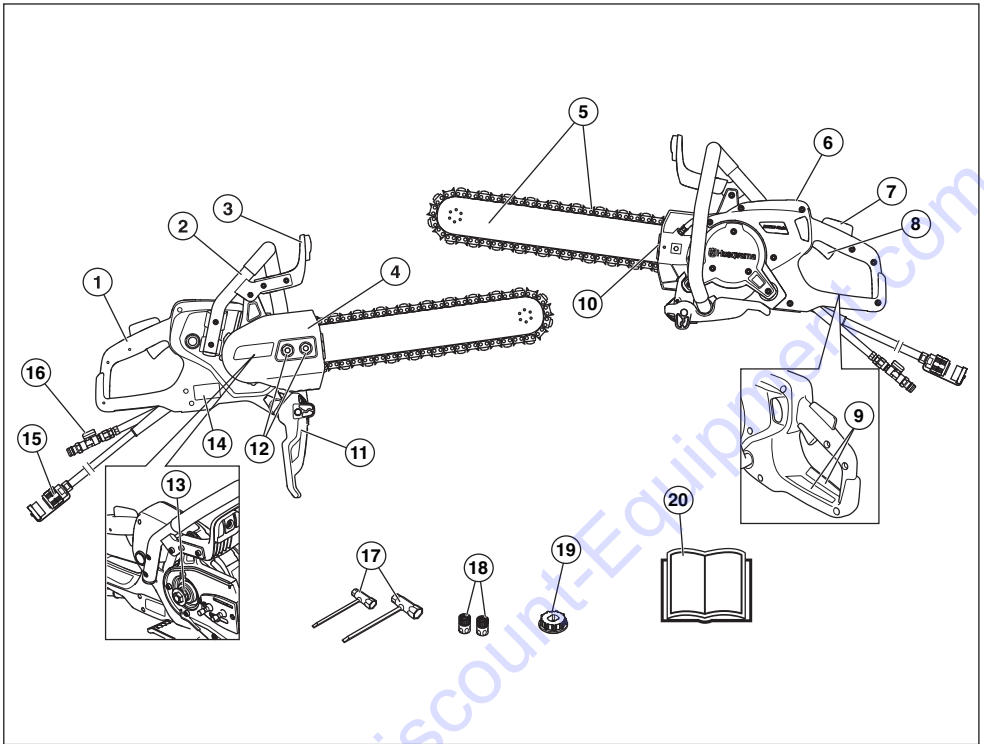

## What is what on the power cutter - K6500 Chain?

- |  |   |
|--|---|
| 1 Rear handle                                | 11 Spray guard                              |
| 2 Front handle                               | 12 Bar nut (2)                              |
| 3 Hand guard                                 | 13 Splineway, 7 splines (factory installed) |
| 4 Cover, transmission                        | 14 Type plate                               |
| 5 Guide bar and diamond chain (not supplied) | 15 Connector, Power pack (PP)               |
| 6 Display                                    | 16 Water connector with water valve         |
| 7 Throttle trigger lockout                   | 17 Combination spanner (2)                  |
| 8 Throttle trigger                           | 18 Water connector (2)                      |
| 9 Information and warning decal              | 19 Splineway, 9 splines                     |
| 10 Chain tensioner                           | 20 Operator's manual                        |

# MACHINE'S SAFETY EQUIPMENT

## General



**WARNING! Never use a machine that has faulty safety equipment! If your machine fails any checks contact your service agent to get it repaired.**

To prevent accidental starting, the steps described in this chapter must be performed with the motor off and the power cable removed from the socket, if not otherwise stated.

This section describes the machine's safety equipment, its purpose, and how checks and maintenance should be carried out to ensure that it operates correctly.

## Throttle trigger lockout

The throttle trigger lockout is designed to prevent accidental activation of the throttle.

When you press the lock (1) into the handle (i.e. when you grasp the handle) it releases the throttle control (2).

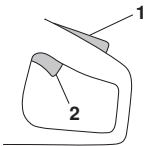

When the grip on the handle is released, both the throttle and throttle lockout return to their original positions. In this position, the machine will stop and the throttle will be locked.

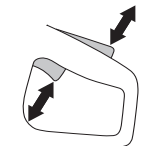

## Checking the throttle lockout

- Make sure the power trigger is locked when the power trigger lock is in its original position.



- Press the throttle lockout and make sure it returns to its original position when you release it.

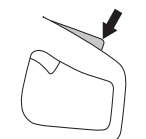

- Check that the power trigger and the power trigger lockout move freely and that the return spring works properly.

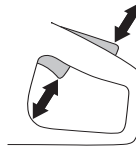

## Hand guard



**WARNING! Always check that the guard is correctly fitted before starting the machine.**

The hand guard prevents hands from coming into contact with the moving cutting chain, for example, if the operator loses grip on the front handle.

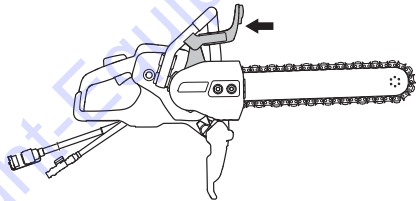

## Checking the hand guard

- Check that the hand guard is not damaged. Replace the guard if damaged.

## Cover, spray guard and rear right hand guard

The cover and spray guard provides protection against contact with moving parts, ejected debris, thrown water and concrete slurry. The spray guard and rear right hand guard are also design to catch the diamond chain if it snaps or jump of.

## Checking the cover, spray guard and rear right hand guard

- Ensure there are no cracks or holes from slurry blasting in the cover and guards. Replace cover or guards if damaged.

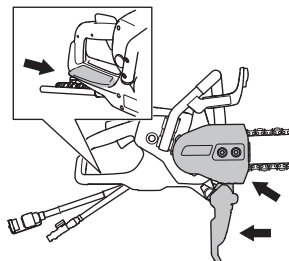

# MACHINE'S SAFETY EQUIPMENT

## Vibration damping system



**WARNING!** Overexposure to vibration can lead to circulatory damage or nerve damage in people who have impaired circulation. Contact your doctor if you experience symptoms of overexposure to vibration. Such symptoms include numbness, loss of feeling, tingling, pricking, pain, loss of strength, changes in skin colour or condition. These symptoms normally appear in the fingers, hands or wrists. These symptoms may be increased in cold temperatures.

- Your machine is equipped with a vibration damping system that is designed to reduce vibration and make operation easier.
- The machine's vibration damping system reduces the transfer of vibration between the engine unit/cutting equipment and the machine's handle unit.

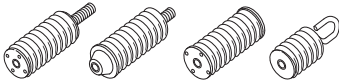

### Checking the vibration damping system



**WARNING!** The motor must be off and the connector unplugged from the power unit.

- Check the vibration damping units regularly for cracks or deformation. Replace them if damaged.
- Check that the vibration damping element is securely attached between the engine unit and handle unit.



# DIAMOND CHAINS

## General



**WARNING! Chain breakage can result in serious injury if the chain is thrown towards the operator.**

**Faulty cutting equipment or the wrong combination of bar and diamond chain increases the risk of kickback! Use only the bar and diamond chain combinations that we recommend.**



**WARNING! Always pull out the plug from the outlet socket before cleaning, maintenance or assembly.**

There are two basic types of diamond chain available on the market.

- A) Drive link with bumper
- B) Cutting link with diamond segment
- C) Drive link without bumper

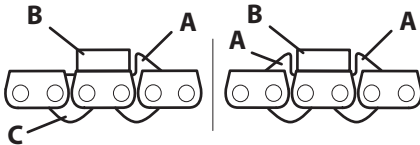

Diamond chain pitch

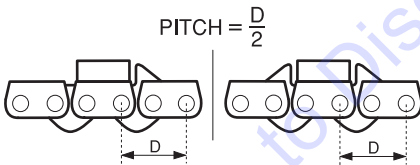

When using a chain with double bumpers, the chain can be fitted either way round.

When using a chain with one bumper, the chain should always be fitted the right way round. The bumper should lead the segment away from the saw into the cut.

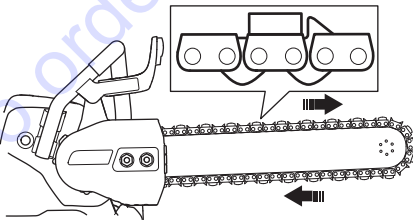

## Check the chain

- Check that the chain does not show signs of damage in the form of play on the links, broken raker or drive links or broken segments. If the diamond chain is damaged replace it.
- If the chain has been exposed to hard jamming or other abnormal overloading, the chain should be dismantled from the bar for careful inspection.

## Check the saw

The saw is equipped with a number of safety features that protect the operator in the event of chain breakage. These safety features must be checked before work starts. Never use the saw if any of the following parts are damaged or missing:

- Cover, transmission
- Damaged or missing hand guard
- Damaged chain
- Damaged or missing spray guard.
- Damaged rear right hand guard

## Material



**WARNING! Under no circumstances may the diamond chain saw be converted to cut other materials than those it is intended for. It must never be equipped with a timber/wood saw chain.**

This machine is designed for and intended for sawing concrete, brick and different stone materials. All other use is improper.

The saw must never be used to cut pure metals. This will probably result in broken segments or chain breakage. The diamond segment can cut reinforced concrete. Try to cut the reinforcement together with as much concrete as possible, this will save the chain.

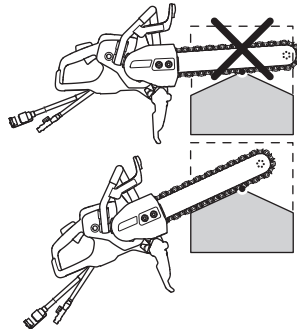

### Glazing

After cutting extremely hard concrete or stone the diamond segment may lose some or all of its cutting capacity. This can also occur if you are forced to cut with a low partial pressure (the diamond chain runs against the workpiece along the entire length of the bar). The solution to the problem is to cut in a soft abrasive material such as sandstone or brick, for a short while.

### Transport and storage

- After completed work, the diamond chain saw shall be run with water pressure for at least 15 sec. to clean bar, chain and drive mechanism of particles. Rinse the machine with water. If the machine is not to be used for a while, we recommend oiling the chain and bar to prevent corrosion.
- Inspect all cutting equipment for transport and storage damage.

To order go to [Discount-Equipment.com](http://Discount-Equipment.com)

# ASSEMBLING AND ADJUSTMENTS

## General



**WARNING!** Always pull out the plug from the outlet socket before cleaning, maintenance or assembly.

## Connect the cooling water

Connect the water hose to the water supply. Refer to 'Technical Data' for the lowest permitted water flow. Note that the machine's hose nipple is fitted with a filter.

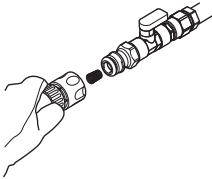

**CAUTION!** The water pressure and water flow is extremely important for the chain's cooling and service life. Inadequate cooling shortens the life of the chain.

## Fitting / changing the rim sprocket, guide bar and diamond chain



**WARNING!** Always wear gloves, when working with the chain.

**NOTICE!** When fitting a new chain, the chain tension has to be checked frequently until the chain is run-in. Check the chain tension regularly. A correctly tensioned chain ensures good cutting performance and long life.

For more information about splineway and rim sprocket, see "Splineway combinations for different cutting equipments" in the "Technical data" section.

- Unscrew the bar nuts and remove the cover.
- Remove the centre screw and the nut washer by locking the nut washer with the combination tool.

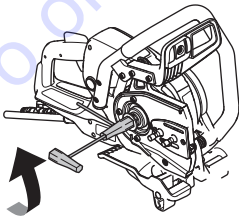

## Rim sprocket

- Fit the rim sprocket (0,444") on the factory installed splineway (7 splines).

- 1 Screw
- 2 Nut washer
- 3 Rim sprocket
- 4 Splineway Reassemble in reverse order.

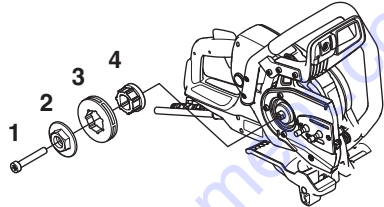

## Guide bar and diamond chain

- 1 Place the diamond chain on the guide bar. Begin on the top side of the bar.
- 2 Place the chain over the rim sprocket.
- 3 Fit the guide bar and the diamond chain over the bar bolts and align the hole in the guide bar with the chain tensioner adjuster pin. Check that the drive links of the chain fit correctly over the rim sprocket and that the chain is correctly located in the groove in the bar.
- 4 Make sure that the bumpers on the drive links are facing forward on the top edge of the bar.

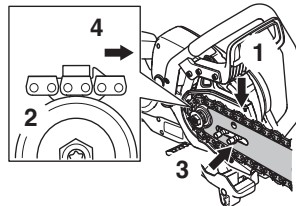

- Fit the cover and tightening the bar nuts easily by hand. Tension the chain by turning the chain tensioning screw clockwise using the combination tool.

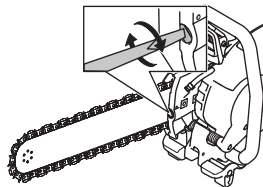

## ASSEMBLING AND ADJUSTMENTS

- For right tension of the diamond chain, see picture. Hold up the bar tip and tighten the bar nuts with the combination tool. Make sure the chain can be turned around the bar easily by hand.

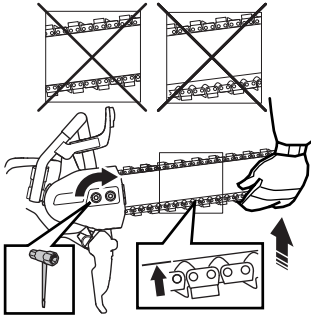

### How to tension the diamond chain



**WARNING! A slack diamond chain may jump off and cause serious or even fatal injury.**

- If the play between drive link and bar is bigger than 1/2" (12 mm) (A), the chain is too loose and must be tightened.

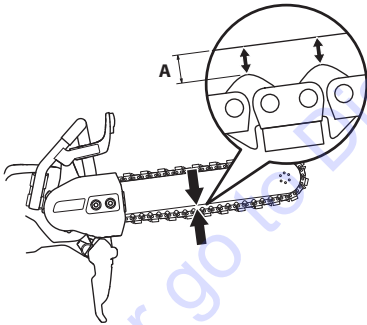

- Loosen the bar nuts that hold the cover. Use the combination tool. Then tighten the bar nuts by hand as tight as you can.

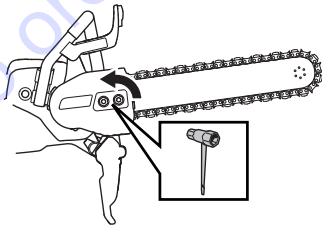

- Raise the tip of the bar and stretch the diamond chain by tightening the chain tensioning screw using the combination tool. Tighten the diamond chain until it does not sag from the underside of the bar.

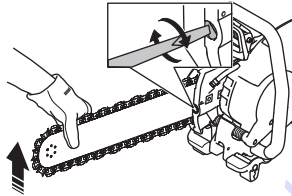

- Use the combination tool to tighten the bar nuts while lifting the tip of the bar at the same time. Check that you can pull the diamond chain round freely by hand and that it does not sag from the underside of the bar.

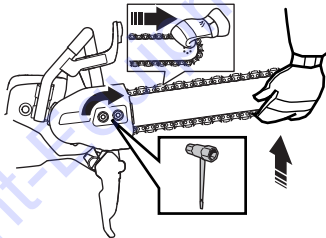

### Spray guard

The guard for the cutting equipment should be adjusted so that the rear section is flush with the work piece. Spatter and sparks from the material being cut are then collected up by the guard and led away from the user.

The spray guard is spring loaded.

- Ensure the spray guard always is in its forward position before starting a cut. The guard must always be fitted on the machine.

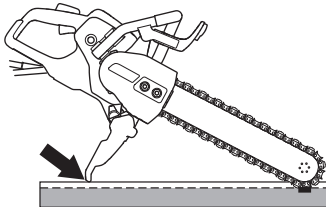

# OPERATING

## Protective equipment

### General

Do not use the machine unless you are able to call for help in the event of an accident.

### Personal protective equipment

You must use approved personal protective equipment whenever you use the machine. Personal protective equipment cannot eliminate the risk of injury but it will reduce the degree of injury if an accident does happen. Ask your dealer for help in choosing the right equipment.



**WARNING! The use of products such as cutters, grinders, drills, that sand or form material can generate dust and vapors which may contain hazardous chemicals. Check the nature of the material you intend to process and use an appropriate breathing mask.**

**Long-term exposure to noise can result in permanent hearing impairment. So always use approved hearing protection. Listen out for warning signals or shouts when you are wearing hearing protection. Always remove your hearing protection as soon as the engine stops.**

Always wear:

- Approved protective helmet
- Hearing protection
- Approved eye protection. If you use a face shield then you must also wear approved protective goggles. Approved protective goggles must comply with standard ANSI Z87.1 in the USA or EN 166 in EU countries. Visors must comply with standard EN 1731.
- Breathing mask
- Heavy-duty, firm grip gloves.
- Tight-fitting, heavy-duty and comfortable clothing that permits full freedom of movement. Cutting generates sparks that can ignite clothing. Husqvarna recommends that you wear flame-retardant cotton or heavy denim. Do not wear clothing made of material such as nylon, polyester or rayon. If ignited such material can melt and cling to the skin. Do not wear shorts
- Boots with steel toe-caps and non-slip sole

### Other protective equipment



**CAUTION! Sparks may appear and start a fire when you work with the machine. Always keep fire fighting equipment handy.**

- Fire Extinguisher
- First aid kit

## General safety warnings

This section describes basic safety directions for using the machine. This information is never a substitute for professional skills and experience.

- Please read the operator's manual carefully and make sure you understand the instructions before using the machine. It is recommended that first time operators also obtain practical instruction before using the machine.
- Keep in mind that it is you, the operator that is responsible for not exposing people or their property to accidents or hazards.
- The machine must be kept clean. Signs and stickers must be fully legible.



**WARNING! Read all safety warnings and all instructions. Failure to follow the warnings and instructions may result in electric shock, fire and/or serious injury.**

Save all warnings and instructions for future reference.

The term "power tool" in the warnings refers to your mains-operated (corded) power tool or battery-operated (cordless) power tool.

### Always use common sense

It is not possible to cover every conceivable situation you can face. Always exercise care and use your common sense. If you get into a situation where you feel unsafe, stop and seek expert advice. Contact your dealer, service agent or an experienced user. Do not attempt any task that you feel unsure of!



**WARNING! The machine can be a dangerous tool if used incorrectly or carelessly, which can cause serious or fatal injury to the operator or others.**

**Never allow children or other persons not trained in the use of the machine to use or service it.**

**Never allow anyone else to use the machine without first ensuring that they have read and understood the contents of the operator's manual.**

**Never use a machine that is faulty. Carry out the safety checks, maintenance and service instructions described in this manual. Some maintenance and service measures must be carried out by trained and qualified specialists. See instructions under the heading Maintenance.**

# OPERATING

## Work area safety

- **Keep work area clean and well lit.** Cluttered or dark areas invite accidents.
- **Do not operate power tools in explosive atmospheres, such as in the presence of flammable liquids, gases or dust.** Power tools create sparks which may ignite the dust or fumes.
- **Keep children and bystanders away while operating a power tool.** Distractions can cause you to lose control.
- Do not use the machine in bad weather, such as dense fog, rain, strong wind, intense cold, etc. Working in bad weather is tiring and can lead to dangerous conditions, e.g. slippery surfaces.
- Never start to work with the machine before the working area is clear and you have a firm foothold. Look out for any obstacles with unexpected movement. Ensure when cutting that no material can become loose and fall, causing operating injury. Take great care when working on sloping ground.



**WARNING!** The safety distance for the power cutter is 50 feet (15 metres). You are responsible to ensure that animals and onlookers are not within the working area. Do not start cutting until the working area is clear and you are standing firmly.

## Electrical safety

- **Avoid body contact with earthed or grounded surfaces, such as pipes, radiators, ranges and refrigerators.** There is an increased risk of electric shock if your body is earthed or grounded.
- **Do not expose power tools to rain or wet conditions.** Water entering a power tool will increase the risk of electric shock.
- **Do not abuse the cord. Never use the cord for carrying, pulling or unplugging the power tool. Keep cord away from heat, oil, sharp edges or moving parts.** Damaged or entangled cords increase the risk of electric shock.
- **When operating a power tool outdoors, use an extension cord suitable for outdoor use.** Use of a cord suitable for outdoor use reduces the risk of electric shock.
- **If operating a power tool in a damp location is unavoidable, use a ground fault circuit interrupter (GFCI) protected supply.** Use of an GFCI reduces the risk of electric shock. The power pack is equipped with an RCD.
- Check that the cord and extension cord are intact and in good condition. Never use the machine if the cord is damaged, hand it in to an authorized service workshop for repair. An undersized cable means a risk of reduced machine capacity and overheating.

- The machine should be connected to an earthed outlet socket. Check that the mains voltage corresponds with that stated on the rating plate on the machine's power pack.
- Ensure the cord is behind you when you start to use the machine so that the cord will not be damaged.



**WARNING!** Do not pressure wash the machine, as water can enter the electrical system or the engine and cause damage to the machine or short circuit.

## Personal safety

- **Stay alert, watch what you are doing and use common sense when operating a power tool. Do not use a power tool while you are tired or under the influence of drugs, alcohol or medication.** A moment of inattention while operating power tools may result in serious personal injury.
- **Use personal protective equipment. Always wear eye protection.** Protective equipment such as dust mask, non-skid safety shoes, hard hat, or hearing protection used for appropriate conditions will reduce personal injuries.
- **Prevent unintentional starting. Ensure the switch is in the OFF-position before connecting to power source and/or battery pack, picking up or carrying the tool.** Carrying power tools with your finger on the switch or energising power tools that have the switch on invites accidents.
- **Remove any adjusting key or wrench before turning the power tool on.** A wrench or a key left attached to a rotating part of the power tool may result in personal injury.
- **Do not overreach. Keep proper footing and balance at all times.** This enables better control of the power tool in unexpected situations.
- **Dress properly. Do not wear loose clothing or jewellery. Keep your hair, clothing and gloves away from moving parts.** Loose clothes, jewellery or long hair can be caught in moving parts.
- **If devices are provided for the connection of dust extraction and collection facilities, ensure that these are connected and properly used.** Use of dust collection can reduce dust-related hazards.

# OPERATING

## Power tool use and care

- **Do not force the power tool. Use the correct power tool for your application.** The correct power tool will do the job better and safer at the rate for which it was designed.
- **Do not use the power tool if the switch does not turn it on and off.** Any power tool that cannot be controlled with the switch is dangerous and must be repaired.
- **Store idle power tools out of the reach of children and do not allow persons unfamiliar with the power tool or these instructions to operate the power tool.** Power tools are dangerous in the hands of untrained users.
- **Maintain power tools. Check for misalignment or binding of moving parts, breakage of parts and any other condition that may affect the power tool's operation. If damaged, have the power tool repaired before use.** Many accidents are caused by poorly maintained power tools.
- **Use the power tool, accessories and tool bits etc. in accordance with these instructions, taking into account the working conditions and the work to be performed.** Use of the power tool for operations different from those intended could result in hazardous situations.



**WARNING! Under no circumstances should you modify the original design of the machine without approval from the manufacturer. Always use original spare parts. Unauthorized modifications and/or accessories may lead to serious injury or death to the user or others.**

- Make sure that no pipes or electrical cables are routed in the working area or in the material to be cut.
- Always check and mark out where gas pipes are routed. Cutting close to gas pipes always entails danger. Make sure that sparks are not caused when cutting in view of the risk of explosion. Remain concentrated and focused on the task. Carelessness can result in serious personal injury or death.
- All guards and covers must always be fitted when operating the machine.

## Service

- **Have your power tool serviced by a qualified repair person using only identical replacement parts.** This will ensure that the safety of the power tool is maintained.

## Water cooling and dust management

Water cooling must always be used. Dry cutting causes immediate overheating and machine and cutting blade failure with a risk of personal injury.

In addition to cooling the bar and chain, the flow of water pushes particles away from the bar and the drive links. As a result it is important with a high water pressure. For recommended water pressure and flow, see "Technical data" section. If water hoses loosen from their supply sources, this indicates that the machine is connected to a water pressure that is too high.

Wet cutting also provides adequate dust suppression.

## Basic working techniques



**WARNING! Do not lean the saw to the side, this can cause the chain to jam or break with personal injury as a consequence.**

**Under all circumstances avoid grinding using the side of the bar and chain; it will almost certainly be damaged, break and can cause immense damage. Only use the cutting section.**

**Never use diamond chains to cut plastic material.**

**Cutting metal generates sparks that may cause fire. Do not use the machine near ignitable substances or gases.**

- This machine is designed for and intended for sawing concrete, brick and different stone materials. All other use is improper.
- Check that the chain does not show signs of damage in the form of play on the links, broken bumper or drive links or broken segments.
- Check that the chain is fitted correctly and does not show signs of damage. See the instructions in the sections "Diamond chains" and "Maintenance".
- Never cut asbestos materials!
- Hold the saw with both hands; keep a firm grip with thumbs and fingers encircling the handles. The right hand should be on the rear handle and the left hand on the front handle. All operators, weather right or left handed shall use this grip. Never operate a power cutter holding it with only one hand.

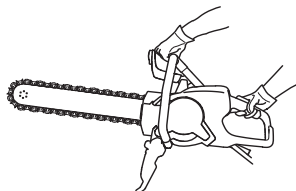

# OPERATING

- Stand parallel to the guide bar. Avoid standing straight behind. In the event of a kickback the saw will move in the plane of the guide bar.

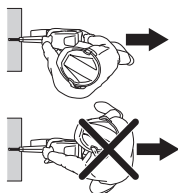

- Keep all parts of your body away from the rotating diamond chain.
- Never leave the machine unsupervised connected to the power source.
- Never move the machine when the cutting equipment is rotating.
- Never lay the power tool down until the accessory has come to complete stop.
- Never use the kickback zone of the bar **for cutting**.
- Use special care when working corners, sharp edges etc. Avoid bouncing and snagging the accessory which may cause loss of control or kickback. See instructions under the heading "Kickback".
- Keep a good balance and a firm foothold.
- Never cut above shoulder height.
- Never cut from a ladder. Use a platform or scaffold if the cut is above shoulder height.

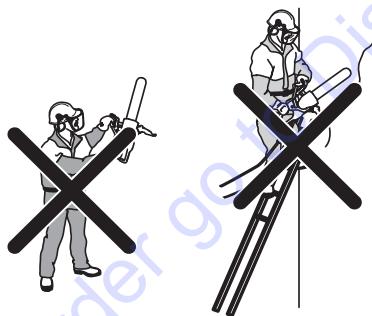

- Do not overreach
- Stand at a comfortable distance from the work piece.
- Always ensure you have a safe and stable working position.
- Check that the cutting equipment is not in contact with anything when the machine is started.
- Apply the chain gently with high rotating speed (full throttle) Maintain full speed until cutting is complete.
- Let the machine work without forcing or pressing the chain.

- Feed down the machine in line with the bar and cutting chain. Pressure from the side can damage the bar and the cutting chain and is very dangerous.



- Move the cutting chain slowly backwards and forwards to give a small contact surface between the cutting chain and material to be cut. This will mean the cutting chain temperature is kept down resulting in efficient cutting.

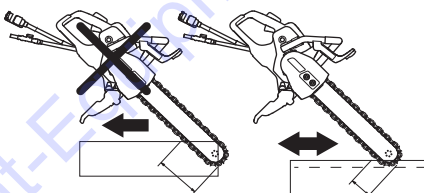

In principle there are two ways to start the process of entering a thick object to be cut.

## Plunge-cut method

- Start by making a 10 centimetre deep cut in the wall using the lower part of the tip of the bar. Straighten up the saw at the same time as the tip of the bar is inserted in the slot. Raising and lowering the saw at the same time as it is pressed into the wall provides an effective method of cutting to the full depth.

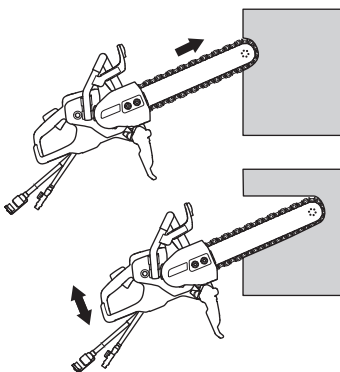



# OPERATING

## Pilot method



**WARNING! Never use a power cutter with a standard cutting blade for pilot cutting. The cutting blade produces a pilot slot that is too thin and continued cutting with the diamond chain saw results infallibly in dangerous kickback and jamming in the slot.**

This method is recommended when attempting to cut absolutely straight and square.

For best cutting economy, pre-cut with a power cutter equipped with Husqvarna's special pre-cutting blade intended for further cutting with diamond chain saw.

- Start by securing a board where the cut is to be made. This serves as a guide for the cut. Cut to a depth of a few centimetres along the entire line, using the lower section of the tip of the bar. Go back and cut another few centimetres. Repeat until a depth of between 5–10 centimetres is reached, depending on precision demands and the thickness of the object. The pilot cut guides the bar straight during continued cutting, which takes place according to the plunge-cut method until full depth is reached, use a rubber block as a break point/stop.

## Pendulum technique

- The cut is made using a pendulum motion and the saw is only held straight at the ends of the cut. Use the hand guard as a break point/stop.

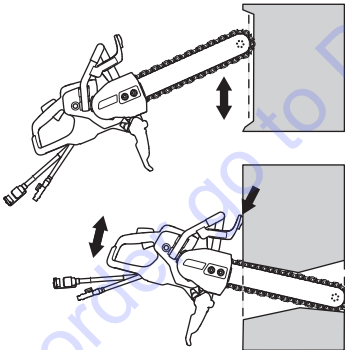

## Cutting holes

**NOTICE! If the upper horizontal cut is made before the lower horizontal cut, the work piece will fall on the cutting equipment and jam it.**

As it is usually a question of large and heavy pieces that are cut when using the diamond chain saw the forces are so great that jamming can result in irreparable damage to both the bar and chain.

Plan the work so that you do not get crushed by the bar when the pieces fall apart. Planning is also extremely important for your own safety!

- First make the lower horizontal cut. Now make the two vertical cuts. Finish with the upper horizontal cut.

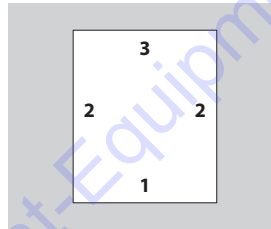

- When cutting out large holes it is important that the piece to be cut out is braced so that it cannot fall against the operator.

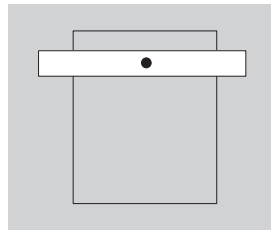

## OPERATING

### Gradual start and overload protection

The machine is equipped with electronically controlled gradual start and overload protection.

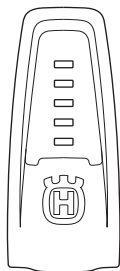

Indication on the machine	Cause	Possible action
1 green lamp:	Indicates the tool is connected to the power unit and is ready for use.	
	Power output is less than 70% of the maximum available output when in use.	
2 green lamps:	Power output is between 70% and 90% of the maximum available output when in use.	
3 green lamps:	Optimum cutting speed.	
	Power output is more than 90% of the maximum available output.	
3 green lamps and 1 yellow:	Tool under load so power output drops.	Reduce the load to attain optimum cutting speed.
3 green lamps, 1 yellow: and 1 red:	The system is becoming overheated.	Reduce the load or increase motor and power unit cooling.
All lamps on or flashing:	The system is overheated and can stop at any time.*	Reduce the load or increase motor and power unit cooling.
	Power reduction: Automatic reduction in maximum available output. Power reduction attempts to avoid overheating and automatic shut-down of the system.	Motor cooling can be improved by increasing the amount of coolant or using colder water.
		Power unit cooling can be improved by changing air filter or by placing the power unit in a location with cooler ambient temperature.

\* If the system has shut down due to overheating, the lamps will continue flashing until the system has cooled down and is ready to be restarted.

The electronics cut the current immediately if the diamond chain jams.

# OPERATING

## Kickback



**WARNING! Kickbacks are sudden and can be very violent. The power cutter can be thrown up and back towards the user in a rotating motion causing serious or even fatal injury. It is vital to understand what causes kickback and how to avoid it before using the machine.**

Kickback is the sudden upward motion that can occur if the chain is pinched or stalled in the kickback zone. Most kickbacks are small and pose little danger. However a kickback can also be very violent and throw the power cutter up and back towards the user in a rotating motion causing serious or even fatal injury.

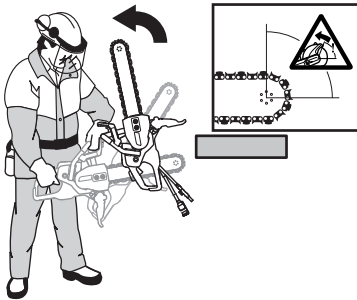

## Reactive force

A reactive force is always present when cutting. The force pulls the machine in the opposite direction to the chain rotation. Most of the time this force is insignificant. If the chain is pinched or stalled the reactive force will be strong and you might not be able to control the power cutter.

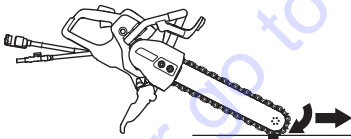

Never move the machine when the cutting equipment is rotating. Gyroscopic forces can obstruct the intended movement.

## Kickback zone

Never use the kickback zone of the bar **for cutting**. If the chain is pinched or stalled in the kickback zone, the reactive force will push the power cutter up and back towards the user in a rotating motion causing serious or even fatal injury.

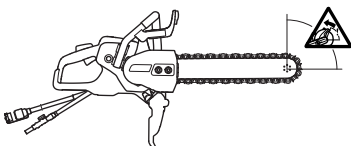

## Climbing kickback

If the kickback zone is used for cutting the reactive force drives the bar with the chain to climb up in the cut. Do not use the kickback zone. Use the lower quadrant of the bar to avoid climbing kickback.

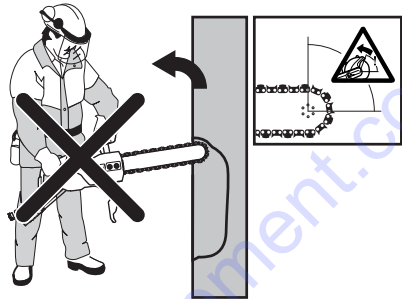

## Pinching kickback

Pinching is when the cut closes and pinches the cutting equipment. If the chain is pinched or stalled the reactive force will be strong and you might not be able to control the power cutter.



If the chain is pinched or stalled in the kickback zone, the reactive force will push the power cutter up and back towards the user in a rotating motion causing serious or even fatal injury. Be alert to movement of the work piece or anything else that can occur, which could cause the cut to close and pinch the cutting equipment.

# OPERATING

## Pipe cutting

Special care should be taken when cutting in pipes. If the pipe is not properly supported and the cut kept open through out the cutting, the bar might be pinched in the kickback zone and cause a severe kickback. Be especially alert when cutting a pipe with a belled end or a pipe in a trench that, if not properly supported, may sag and pinch the blade.

Before starting the cut the pipe must be secure so it does not move or roll during cutting.

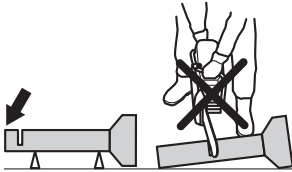

If the pipe is allowed to sag and close the cut, the bar will be pinched in the kick back zone and a severe kick back might develop. If the pipe is properly supported the end of the pipe will move downward, the cut will open and no pinching will occur.

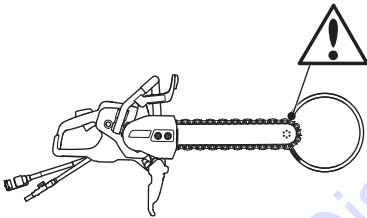

## Proper sequence cutting a pipe larger than the guide bar

- 1 First cut section I.
- 2 Move to side II and cut from section I to bottom of the pipe.
- 3 Move to side III and cut the remaining part of the pipe ending at the bottom.

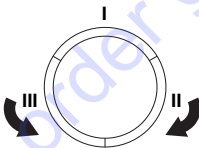

## How to avoid kickback

Avoiding kickback is simple.

- The work piece must always be supported so that the cut stays open when cutting through. When the cut opens there is no kickback. If the cut closes and pinches the cutting equipment there is always a risk of kickback.

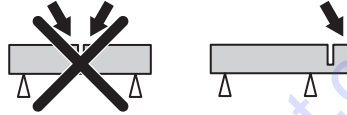

- Take care when inserting the chain in an existing cut. Never cut in a narrower pre-cut cut.
- Be alert to movement of the work piece or anything else that can occur, which could cause the cut to close and pinch the cutting equipment.

## Transport and storage

- Secure the equipment during transportation in order to avoid transport damage and accidents.
- For transport and storage of diamond chains, see the section "Diamond chains".
- Store the equipment in a lockable area so that it is out of reach of children and unauthorized persons.

# STARTING AND STOPPING

## Before starting



**WARNING!** Note the following before starting:

The machine's power unit must be connected to an earthed outlet socket.

Check that the mains voltage corresponds with that stated on the rating plate on the machine.

Make sure you have a secure footing and that the chain cannot touch anything.

Keep people and animals well away from the working area.

- Connect the machine to the power unit.
- Connect the power unit to a grounded outlet

## Ground fault circuit interrupter



**WARNING!** Never use the machine without the accompanying RCD. Carelessness can result in serious personal injury or even death.

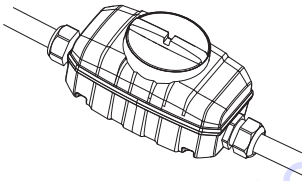

- Make sure the ground fault circuit interrupter is switched on.

Check the ground fault circuit interrupter. Refer to instructions in the power unit operator's manual.

## Wash-out port

**CAUTION!** Never operate the machine without coolant as this will cause overheating.

- Connect the water hose to the water supply. The water flow is activated by opening the check valve.

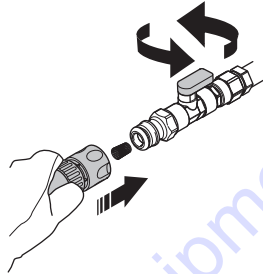

## Starting

- Grip the rear handle with your right hand.

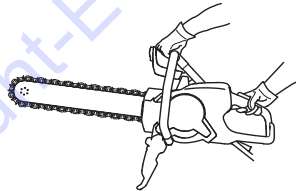

- Depress the throttle lockout and hold in the throttle.

## Stopping

- Stop the motor by releasing the throttle.

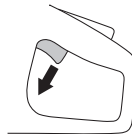

- The motor can also be stopped by pressing the emergency stop button on the power unit.

## Turn off the tool.

- Release the throttle trigger and allow the diamond chain to stop completely.
- Disconnect the machine from the power pack.
- Unplug the power supply to the power pack.

# MAINTENANCE

## General



**WARNING!** The user must only carry out the maintenance and service work described in this manual. More extensive work must be carried out by an authorized service workshop.

Inspection and/or maintenance should be carried out with the motor switched off and the plug disconnected.

Wear personal protective equipment. See instructions under the heading "Personal protective equipment".

The life span of the machine can be reduced and the risk of accidents can increase if machine maintenance is not carried out correctly and if service and/or repairs are not carried out professionally. If you need further information please contact your nearest servicing dealer.

Let your Husqvarna dealer regularly check the machine and make essential adjustments and repairs.

## Maintenance schedule

In the maintenance schedule you can see which parts of your machine that require maintenance, and with which intervals it should take place. The intervals are calculated based on daily use of the machine, and may differ depending on the rate of usage.

	Daily maintenance	Weekly maintenance/40 hours	After each diamond chain (consumed)***
<b>Cleaning</b>	External cleaning		
<b>Functional inspection</b>	General inspection	Vibration damping system*	Splinesway / Rim sprocket Guide bar
	Water system		
	Throttle trigger*		
	Throttle lockout*		
	Hand guard, rear right hand guard, cover and spray guard*		
	Guide bar and diamond chain**		

\*See instructions in the section "Machine's safety equipment".

\*\* See instructions in the section "Diamond chains", "Assembling and adjustments" and "Maintenance".

\*\*\* Always change to a new rim sprocket for every new diamond chain. See instructions in the section "Diamond chains" and "Assembling and adjustments".

## Cleaning and lubrication

### External cleaning

- Clean the machine daily by rinsing it with clean water after the work is finished.



**WARNING!** Do not use high-pressure washers to clean the machine.

### Lubrication

- To prevent corrosion, oil the diamond chain and guide bar after use.

# MAINTENANCE

## Functional inspection

### General inspection



**WARNING! Never use damaged cables. They can cause serious, even fatal, personal injuries.**

- Check that the cord and extension cord are intact and in good condition. Never use the machine if the cord is damaged, hand it in to an authorized service workshop for repair.
- Check that nuts and screws are tight.

### Bar

Check regularly:

- Whether there are burrs on the edges of the bar. Remove these with a file if necessary.

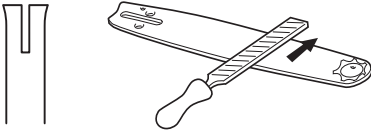

- Whether the groove in the bar has become badly worn. Replace the bar if necessary.



- Whether the tip of the bar is uneven or badly worn. If a hollow forms on the underside of the bar tip this is due to running with a slack chain.

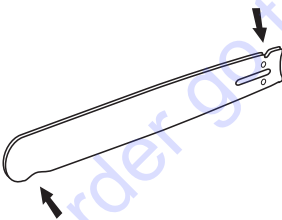

- To prolong the life of the bar you should turn it over when changing the diamond chain.



### Splinesway / Rim sprocket

- Check the splinesway and rim sprocket for wear.

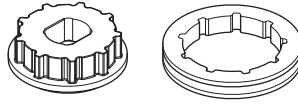

# TROUBLESHOOTING

## Troubleshooting schedule



**WARNING!** If service operations or trouble shooting does not require the machine to be on, the engine should be switched off, and the stop switch in STOP position.

Problem	Probable cause	Potential Solution
The machine does not start	The incoming power cable is not live	Check that incoming power is turned on
	The emergency stop button on the power pack is activated	Check that the emergency stop button on the power pack is not pressed in by turning the emergency stop button clockwise.
The chain does not rotate while throttling up	Chain tension too tight. Diamond chain should always be able to be pulled around the guidebar by hand. It is normal for the diamond chain links to hang below the guidebar.	Adjust the chain tension, see instructions in the section "Assembling and adjustments".
	Diamond chain fitted incorrectly	Make sure the diamond chain is properly installed.
Vibration levels are too high	Diamond chain fitted incorrectly	Check that the guide bar and diamond chain is fitted correctly and does not show signs of damage. See the instructions in the sections "Diamond chains" and "Maintenance".
	Diamond chain defective	Change the diamond chain and make sure it is intact.
	Vibration damping elements defective	Contact your service agent.
Poor cutting speed	Diamonds may be glazed or too low feed pressure.	Cut in a soft abrasive material such as sandstone or brick, for a short while.
Premature chain stretch. Temperature of the machine is too high	Not enough water pressure. Insufficient water supply may result in excessive wear to the diamond chain, which can lead to loss of strength and diamond chain breakage.	Increase the water pressure.
Diamond chain snaps or jumps of	Improper chain tension	Adjust the chain tension, see instructions in the section "Assembling and adjustments".
	Inserting saw into slot narrower than diamond chain segments.	See instructions in the section "Operation".
	Not enough feed pressure while cutting.	Avoid letting the saw bounce and chatter.



# TECHNICAL DATA

## Technical data

K6500 Chain	
<b>Motor</b>	
Electric motor	HF High Frequency
Max. speed of output shaft, rpm	9000
3-phase operation, Motor output - max. kW	5,5
1-phase operation, Motor output - max. kW	3
<b>Weight</b>	
Machine with cable package, without cutting equipment, lbs/kg	20,0/9,1
<b>Water cooling</b>	
Water cooling of cutting equipment	Yes
Recommended water pressure, PSI/bar	21,8-87 / 1,5-6
Min. recommended water flow, gal(US)/min / litres/min	4,5 at water temperature 15°C
Connecting nipple	Type "Gardena"

## Recommended cutting equipment specification

Guide bar and diamond chain	Number of diamond chain segments:	Diamond chain segment width, inch/mm:	Diamond chain pitch, inch/mm:	Max cutting depth, inch/mm	Chain speed at max. engine power speed, ft/s / m/s
12" (0,444")	25	0,22/5,7	0,444/11,582	14/350	85/26
14" (3/8")	32	0,22/5,7	3/8 / 9,525	16/400	79/24
16" (0,444")	29	0,22/5,7	0,444/11,582	450/18	85/26

## Splineway combinations for different cutting equipment

Splineway	Rim sprocket	Guide bar	Diamond chain
Supplied with K6500 Chain	Purchased separately		
7 splines	0,444"	0,444"	0,444"
9 splines	3/8"	3/8"	3/8"

Original instructions

# WIRING DIAGRAM

## Wiring diagram

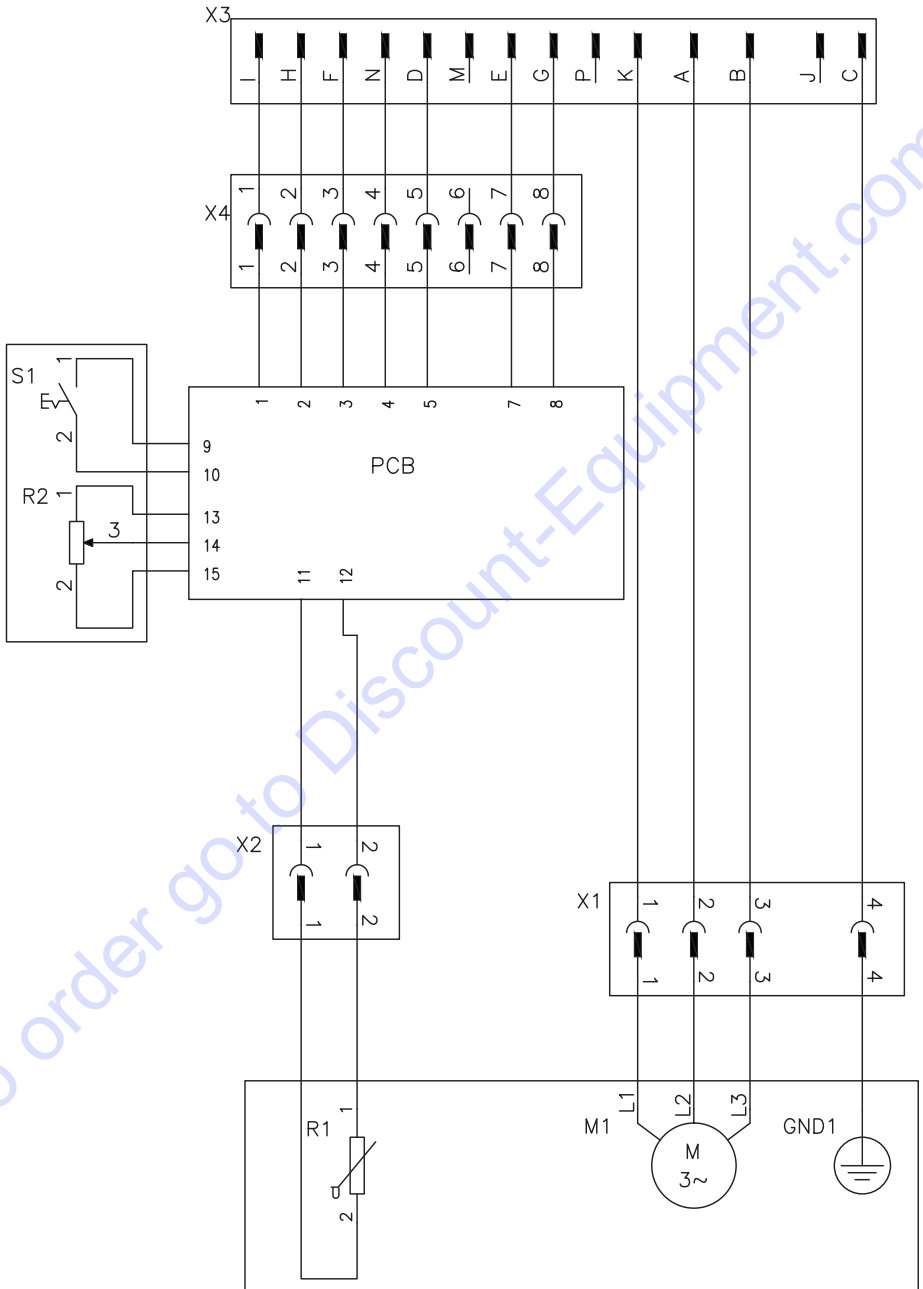

# EXPLICATION DES SYMBOLES

## Symboles sur la machine:

**AVERTISSEMENT!** La machine utilisée de manière imprudente ou inadéquate peut devenir un outil dangereux, pouvant causer des blessures graves voire mortelles à l'utilisateur et aux autres personnes présentes.

Lire attentivement et bien assimiler le manuel d'utilisation avant d'utiliser la machine.

Utiliser les équipements de protection personnelle. Voir au chapitre "Équipement de protection personnelle".

Assurez-vous que la chaîne ne présente pas de fissures ou d'autres dommages.

N'utilisez pas les chaînes pour découper du bois.

**AVERTISSEMENT!** Au cours de la découpe, la poussière générée peut occasionner des blessures si elle est aspirée. Utiliser une protection respiratoire approuvée. Veiller à disposer d'une bonne ventilation.

**AVERTISSEMENT!** Des étincelles peuvent être produites par le guide-chaîne, la chaîne ou d'autres sources. Veillez à toujours disposer de dispositifs extincteurs à portée. Vous pouvez ainsi éviter des feux de forêt.

**AVERTISSEMENT!** Les rebonds peuvent être soudains, rapides et violents et peuvent générer des blessures pouvant être mortelles. Lire et assimiler les instructions du manuel avant d'utiliser la machine.

Sens de rotation de la chaîne diamantée et longueur maximale du guide-chaîne.



**Marquage environnemental.** Ce symbole figurant sur le produit ou sur son emballage indique que ce produit ne peut pas être traité comme déchet ménager. Il doit être collecté et amené à une installation de récupération appropriée de déchets d'équipements électriques et électroniques.



En veillant à ce que ce produit soit correctement éliminé, vous pouvez contribuer à prévenir les conséquences négatives potentielles sur l'environnement et les hommes, qui pourraient sinon être le résultat d'un traitement incorrect des déchets de ce produit.

Pour des informations plus détaillées sur le recyclage de ce produit, contactez votre commune ou le magasin où vous avez acheté le produit.

**Les autres symboles/autocollants présents sur la machine concernent des exigences de certification spécifiques à certains marchés.**

## Explication des niveaux d'avertissement

Il existe trois niveaux d'avertissement.

### AVERTISSEMENT!



**AVERTISSEMENT!** Symbole utilisé en cas de risque de blessures très graves ou de mort pour l'utilisateur ou de dommages pour les environs si les instructions du manuel ne sont pas suivies.

### REMARQUE !



**REMARQUE !** Symbole utilisé en cas de risque de blessures pour l'utilisateur ou de dommages pour les environs si les instructions du manuel ne sont pas suivies.

### ATTENTION !

**ATTENTION !** Symbole utilisé en cas de risque de dommages pour les matériaux ou la machine si les instructions du manuel ne sont pas suivies.

# SOMMAIRE

## Sommaire

### EXPLICATION DES SYMBOLES

Symboles sur la machine: .....	27
Explication des niveaux d'avertissement .....	27

### SOMMAIRE

Sommaire .....	28
Contrôler les points suivants avant la mise en marche: .....	28

### PRÉSENTATION

Cher client, .....	29
Conception et propriétés .....	29
K6500 Chain .....	29

### QUELS SONT LES COMPOSANTS?

Quels sont les composants de la découpeuse - K6500 Chain? .....	30
---	----

### ÉQUIPEMENT DE SÉCURITÉ DE LA MACHINE

Généralités .....	31
-------------------	----

### CHAÎNES DIAMANTÉES

Généralités .....	33
Contrôler la chaîne .....	33
Contrôler la tronçonneuse .....	33
Matériau .....	34
Lustrage .....	34
Transport et rangement .....	34

### MONTAGE ET RÉGLAGES

Généralités .....	35
Raccordement de l'eau de refroidissement .....	35
Pose/Remplacement du rim, du guide-chaîne et de la chaîne diamantée .....	35
Comment tendre la chaîne diamantée .....	36
Protection anti-éclaboussures .....	36

### COMMANDE

Équipement de protection .....	37
Consignes générales de sécurité .....	37
Techniques de travail de base .....	40
Démarrage en douceur et protection contre les surcharges .....	43
Transport et rangement .....	45

### DÉMARRAGE ET ARRÊT

Avant le démarrage .....	46
Démarrage .....	46
Arrêt .....	46

### ENTRETIEN

Généralités .....	47
Schéma d'entretien .....	47
Nettoyage et graissage .....	47
Contrôle fonctionnel .....	48

### RECHERCHE DE PANNES

Plan de recherche de pannes .....	49
-----------------------------------	----

### CARACTÉRISTIQUES TECHNIQUES

Caractéristiques techniques .....	50
Spécifications de l'équipement de coupe recommandé .....	50
Combinaisons de nervurage pour différents équipements de coupe .....	50
<b>SCHEMA ÉLECTRIQUE</b>	
Schéma électrique .....	51
<b>DECLARATION DE GARANTIE ETATS-UNIS</b>	
POLITIQUE DE GARANTIE .....	52
EQUIPEMENT .....	52

## Contrôler les points suivants avant la mise en marche:



**AVERTISSEMENT!** La découpe, particulièrement la découpe à SEC soulève la poussière générée par le matériau coupé qui contient souvent de la silice. La silice est composée de sable, de quarts d'argile, de granit et de nombreuses autres substances minérales et rocheuses. L'exposition à une quantité excessive d'une telle poussière peut causer:

Des maladies respiratoires (altérant les facultés respiratoires), y compris bronchites chroniques, silicose et fibrose pulmonaire dues à une exposition à la silice. Ces maladies peuvent être fatales;

Irritation cutanée et démangeaisons.

Des cancers selon NTP\* et IARC\* \*/  
National Toxicology Program,  
International Agency for Research on  
Cancer

Prendre des mesures préventives:

Éviter l'inhalation et le contact avec la peau de la poussière, des vapeurs et des fumées.

L'utilisateur et les personnes présentes sur le site doivent porter des protections respiratoires appropriées telles que des masques spécialement prévus pour filtrer les particules microscopiques. (Voir OSHA 29 CFR Partie 1910.1200)

Couper si possible en utilisant le jet d'eau afin de réduire la poussière dispersée.

# PRÉSENTATION

## Cher client,

Nous vous remercions d'avoir choisi un produit Husqvarna !

Nous espérons que cette machine vous donnera toute satisfaction et qu'elle vous accompagnera pendant de longues années. L'achat de l'un des nos produits garantit une assistance professionnelle pour l'entretien et les réparations. Si la machine n'a pas été achetée chez l'un de nos revendeurs autorisés, demandez l'adresse de l'atelier d'entretien le plus proche.

Ce mode d'emploi est précieux. Veillez à ce qu'il soit toujours à portée de main sur le lieu de travail. En suivant les instructions qu'il contient (utilisation, révision, entretien etc.), il est possible d'allonger considérablement la durée de vie de la machine et d'augmenter sa valeur sur le marché de l'occasion. En cas de vente de la machine, ne pas oublier de remettre le manuel d'utilisation au nouveau propriétaire.

## Plus de 300 ans d'innovation

Husqvarna AB est une entreprise suédoise qui a vu le jour en 1689 lorsque le roi Karl XI décida de construire un arsenal pour la fabrication des mousquets. À l'époque, les compétences en ingénierie à la base du développement de certains des produits leaders du marché mondial dans des domaines tels que les armes de chasse, les vélos, les motocycles, l'électroménager, les machines à coudre et les produits d'extérieur, étaient déjà solides.

Husqvarna est le premier fournisseur mondial de produits motorisés pour utilisation en extérieur dans la foresterie, l'entretien de parcs, de pelouses et de jardins, ainsi que d'équipements de coupe et d'outils diamant destinés aux industries de la construction et de la pierre.

## Responsabilité du propriétaire

Il est de la responsabilité du propriétaire/de l'employeur de s'assurer que l'utilisateur possède les connaissances nécessaires pour manipuler la machine en toute sécurité. Les responsables et les utilisateurs doivent avoir lu et compris le Manuel d'utilisation. Ils doivent avoir conscience :

- Des instructions de sécurité de la machine.
- Des diverses applications de la machine et de ses limites.
- De la façon dont la machine doit être utilisée et entretenue.

Les législations locales peuvent limiter l'utilisation de cette machine. Recherchez les législations applicables pour le lieu où vous travaillez avant d'utiliser la machine.

## Droit de réserve du fabricant

Husqvarna peut éditer des informations complémentaires concernant l'utilisation de ce produit en toute sécurité après la publication du présent manuel. Il incombe au propriétaire de se tenir informé des méthodes d'utilisation les plus sûres.

Husqvarna AB travaille continuellement au développement de ses produits et se réserve le droit d'en modifier, entre autres, la conception et l'aspect sans préavis.

## Conception et propriétés

Ce produit appartient à une gamme d'équipements motorisés haute fréquence PRIME™ destinés à la découpe, au perçage et au sciage des parois. Cette scie à chaîne diamantée est une découpeuse conçue pour découper des matériaux durs comme la pierre ou le béton armé. Elle ne doit pas être utilisée pour toute application non décrite dans le présent manuel.

Pour faire fonctionner cette machine, un bloc d'alimentation (PP) haute fréquence Husqvarna est également requis.

Les produits Husqvarna se distinguent par des valeurs telles que la haute performance, la fiabilité, la technologie innovante, les solutions techniques de pointe et les considérations environnementales. Pour utiliser ce produit en toute sécurité, l'utilisateur doit lire le manuel avec attention. Contactez votre revendeur Husqvarna pour obtenir de plus amples informations.

Certaines des caractéristiques uniques de votre produit sont décrites ci-dessous.

## K6500 Chain

- La machine délivre une puissance de sortie élevée et peut utiliser une entrée mono- ou triphasée, ce qui garantit sa souplesse et sa facilité d'utilisation.
- L'appareil de coupe est fourni avec un système de refroidissement à l'eau et de gestion de la poussière pour la coupe à l'eau et la suppression de la poussière.
- Elgard™ est un système électronique de protection du moteur contre la surcharge. Cette protection évite de trop solliciter la machine et allonge sa durée de vie. Grâce à Elgard™, la machine indique lorsque sa charge se rapproche du maximum.

L'indicateur de charge informe l'utilisateur du niveau de charge correct utilisé pour les opérations de découpe et l'avertit lorsque le système est sur le point de surchauffer.

- Bras et aiguilles de rechange pour les amortisseurs de vibrations efficaces.
- Grâce à sa conception compacte, légère et ergonomique, la machine se transporte aisément.
- Grande profondeur de coupe de 450 mm (18"). Les entailles peuvent se faire efficacement dans un seul sens. Des petites ouvertures de 11x11 cm (4x4") sont idéales pour la découpe d'ouvertures de formes irrégulières.
- Aucune surcoupe

## QUELS SONT LES COMPOSANTS?

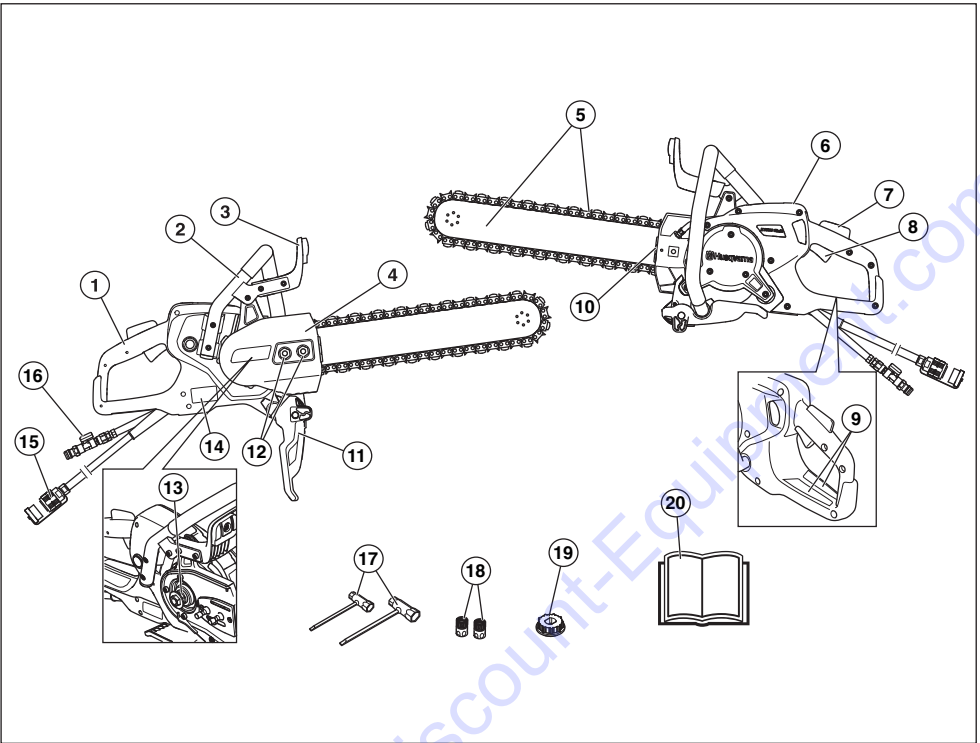

### Quels sont les composants de la découpeuse - K6500 Chain?

- |    |  |    |   |
|----|--|----|---|
| 1  | Poignée arrière                                | 11 | Protection anti-éclaboussures             |
| 2  | Poignée avant                                  | 12 | Ecroû du guide-chaîne (2)                 |
| 3  | Protège-main                                   | 13 | Nervurage, 7 nervures (installé en usine) |
| 4  | Capot, transmission                            | 14 | Plaque signalétique                       |
| 5  | Guide-chaîne et chaîne diamantée (non fournie) | 15 | Connecteur, bloc d'alimentation (PP)      |
| 6  | Écran d'affichage                              | 16 | Raccord d'eau avec robinet d'eau          |
| 7  | Blocage de l'accélération                      | 17 | Clé universelle (2)                       |
| 8  | Commande de l'accélération                     | 18 | Raccord de l'eau (2)                      |
| 9  | Autocollant d'information et d'avertissement   | 19 | Nervurage, 9 nervures                     |
| 10 | Tendeur de chaîne                              | 20 | Manuel d'utilisation                      |

# ÉQUIPEMENT DE SÉCURITÉ DE LA MACHINE

## Généralités



**AVERTISSEMENT!** Ne jamais utiliser une machine dont les équipements de sécurité sont défectueux. Si les contrôles ne donnent pas de résultat positif, confier la machine à un atelier spécialisé.

Pour éviter tout démarrage accidentel, il convient de suivre les étapes décrites dans le présent chapitre avec le moteur éteint et le câble d'alimentation débranché de la prise, sauf mention contraire.

Ce chapitre présente les équipements de sécurité de la machine, leur fonction, comment les utiliser et les maintenir en bon état.

## Blocage de l'accélération

Le blocage de la commande d'accélération est conçu pour empêcher toute mise en route accidentelle de l'accélérateur.

Une fois le cliquet (1) enfoncé dans la poignée (c'est-à-dire en tenant celle-ci), la commande d'accélération (2) se libère.

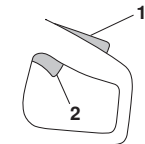

Lorsque la prise sur la poignée est relâchée, la commande d'accélération et le blocage de l'accélération reviennent en position initiale. Dans cette position, la machine s'arrête et l'accélérateur se verrouille.

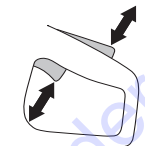

## Vérification du blocage de la commande d'accélération

- Vérifiez que la gâchette de puissance est verrouillée quand son blocage est en position de repos.



- Appuyer sur le blocage de l'accélération et vérifier qu'il revient de lui-même en position initiale quand il est relâché.



- Vérifiez que la gâchette de puissance et son blocage se déplacent librement et que le ressort de rappel fonctionne correctement.

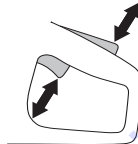

## Protège-main



**AVERTISSEMENT!** Toujours contrôler que la protection est montée correctement avant de démarrer la machine.

La protection empêche la main d'entrer en contact avec la chaîne de découpe activée, au cas où, par exemple, l'utilisateur lâcherait accidentellement la poignée avant.

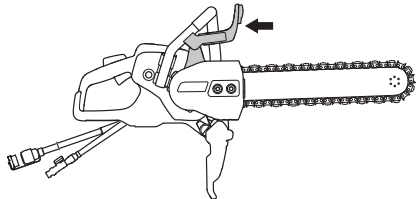

## Vérification de la protection de main

- Vérifier que le protège-main n'est pas abîmé. Remplacer la protection si nécessaire.

# ÉQUIPEMENT DE SÉCURITÉ DE LA MACHINE

## Capot, protection anti-projections et protection arrière de la main droite

Le capot et la protection anti-projections empêchent tout contact avec les pièces en mouvement ainsi qu'avec les projections de débris, d'eau et de boues de béton. La protection anti-projections et la protection arrière de la main droite sont également conçues pour rattraper la chaîne diamantée en cas de rupture ou de déraillement.

### Vérification du capot, de la protection anti-projections et de la protection arrière de la main droite

- Assurez-vous que le capot et les protections ne présentent aucune fissure ni aucun trou dus aux projections de boue. Remplacez le capot ou les protections s'ils sont endommagés.

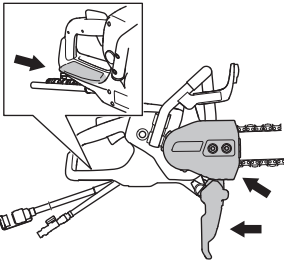

## Système anti-vibrations



**AVERTISSEMENT!** Une exposition excessive aux vibrations peut entraîner des troubles circulatoires ou nerveux chez les personnes sujettes à des troubles cardio-vasculaires. Consultez un médecin en cas de symptômes liés à une exposition excessive aux vibrations. De tels symptômes peuvent être: engourdissement, perte de sensibilité, chatouillements, picotements, douleur, faiblesse musculaire, décoloration ou modification épidermique. Ces symptômes affectent généralement les doigts, les mains ou les poignets. Ces symptômes peuvent être accentués par le froid.

- La machine est équipée d'un système anti-vibrations conçu pour assurer une utilisation aussi confortable que possible.
- Le système anti-vibrations réduit la transmission des vibrations de l'unité moteur/l'équipement de coupe à l'unité qui constituent les poignées.

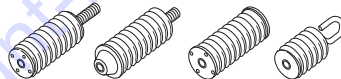

### Vérification du système anti-vibrations



**AVERTISSEMENT!** Le moteur doit être à l'arrêt et le connecteur débranché de l'unité électrique.

- Contrôler régulièrement les éléments anti-vibrations afin de détecter toute éventuelle fissure ou déformation. Les remplacer s'ils sont endommagés.
- S'assurer de la bonne fixation des éléments anti-vibrations entre l'unité moteur et l'ensemble poignée.



# CHAÎNES DIAMANTÉES

## Généralités



**AVERTISSEMENT!** La rupture d'une chaîne peut occasionner des blessures graves si la chaîne est projetée vers l'opérateur.

Un équipement de coupe défectueux ou une mauvaise combinaison de guide-chaîne et chaîne diamantée augmente le risque de rebond ! Utilisez uniquement les combinaisons de guide-chaîne et chaîne diamantée que nous recommandons.



**AVERTISSEMENT!** Toujours débrancher la prise avant le nettoyage, l'entretien et le montage.

Il existe deux types de base de chaîne diamant disponibles sur le marché.

- A) Maillon-entraîneur avec butoir
- B) Maillon de coupe avec segment diamanté
- C) Maillon-entraîneur sans butoir

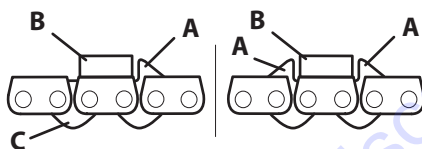

Pas de chaîne diamantée (=pitch)

$$\text{PITCH} = \frac{D}{2}$$

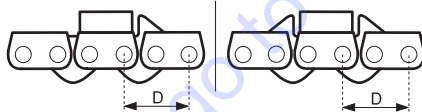

Quand on utilise une chaîne à butoir double, la chaîne peut être placée dans un sens comme dans l'autre.

Quand on utilise une chaîne à butoir unique, il convient de toujours placer la chaîne dans le bon sens. Le butoir doit être à l'avant du segment et l'éloigner de la scie pour s'insérer dans l'entaille.

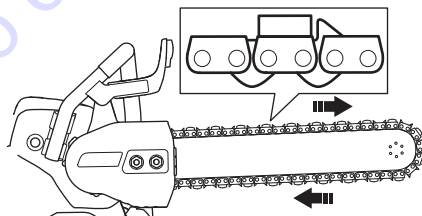

## Contrôler la chaîne

- Contrôler que la chaîne ne comporte pas de signes d'endommagement tels que des maillons lâches, des limiteurs de profondeur, des maillons ou des segments rompus. Si la chaîne diamantée est endommagée, remplacez-la.
- Si la chaîne a été fortement bloquée ou exposée à toute autre surcharge anormale, elle doit être démontée du guide pour être soigneusement inspectée.

## Contrôler la tronçonneuse

La tronçonneuse est équipée d'un certain nombre de dispositifs de sécurité qui protègent l'opérateur en cas de rupture de la chaîne. Ces dispositifs de sécurité doivent être contrôlés avant de commencer à travailler. Ne jamais utiliser la tronçonneuse si les éléments suivants sont abîmés ou absents:

- Capot, transmission
- Protège-main endommagé ou absent
- Chaîne endommagée
- Protection anti-projections endommagée ou manquante.
- Protection arrière de la main droite endommagée

## Matériau



**AVERTISSEMENT!** La scie à chaîne diamantée ne doit en aucun cas être convertie pour couper d'autres matériaux que ceux pour lesquels elle est destinée. Elle ne doit jamais être équipée d'une chaîne à bois.

Cette machine est conçue pour le sciage de béton, de brique et de divers autres matériaux à base de pierre. Elle n'est destinée à aucune autre utilisation.

La tronçonneuse ne doit jamais être utilisée pour la coupe de métaux purs – ceci provoquerait vraisemblablement une rupture du segment ou de la chaîne. Le segment en diamant accepte la découpe du béton armé. Essayer de couper l'armature avec le plus de béton possible afin d'épargner la chaîne.

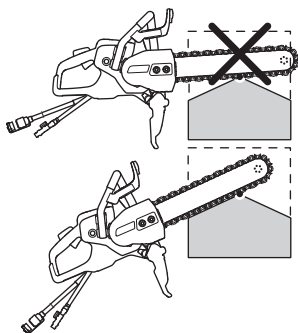

## Lustrage

La coupe dans du béton très dur ou de la pierre peut réduire ou éliminer la capacité de coupe du segment en diamant. Ceci peut aussi se produire en cas de coupe forcée avec faible pression partielle (la chaîne en diamant repose sur la pièce de travail sur toute la longueur du guide). La solution consiste à couper un matériau légèrement abrasif tel que du grès ou de la brique pendant quelques instants.

## Transport et rangement

- Votre tâche de sciage une fois terminée, il convient de faire tourner la tronçonneuse à chaîne diamant avec la pression d'eau pendant au moins 15 secondes pour débarrasser le guide-chaîne, la chaîne et le mécanisme d'entraînement de toute particule. Rincer la machine à l'eau. Si la machine n'est pas utilisée pendant un certain temps, nous recommandons de lubrifier la chaîne et le guide-chaîne pour éviter toute corrosion.
- Vérifiez que l'équipement de coupe ne comporte aucun défaut causé lors du transport ou du remisage.

# MONTAGE ET RÉGLAGES

## Généralités



**AVERTISSEMENT! Toujours débrancher la prise avant le nettoyage, l'entretien et le montage.**

## Raccordement de l'eau de refroidissement

Raccorder le flexible à eau à l'arrivée d'eau. Pour connaître le débit d'eau minimal autorisé, reportez-vous aux Caractéristiques techniques. Veuillez noter que l'embout de tuyau de la machine est doté d'un filtre.

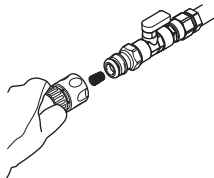

**REMARQUE!** La pression et le débit d'eau jouent un rôle capital dans le refroidissement et la durée de vie de la chaîne. Un refroidissement incorrect a pour effet de réduire la durée de vie de la chaîne.

## Pose/Remplacement du rim, du guide-chaîne et de la chaîne diamantée



**AVERTISSEMENT! Utiliser des gants pour toute manipulation de la chaîne.**

**ATTENTION !** La tension d'une chaîne neuve doit être vérifiée fréquemment pendant son rodage. Vérifier régulièrement la tension. Une tension correcte est synonyme de bonne capacité de coupe et de longue durée de vie.

Pour plus d'informations sur le nervurage et le rim, reportez-vous à « Combinaisons de nervurages pour différents équipements de coupe » dans la section « Caractéristiques techniques ».

- Dévissez les écrous du guide-chaîne et retirez le capot.
- Retirez la vis centrale et la rondelle d'écrou en bloquant la rondelle d'écrou à l'aide de l'outil multi-usage.

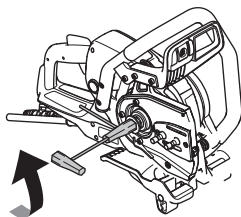

## Rim

- Montez le rim (0,444") sur le nervurage installé en usine (7 nervures).

- 1 Vis
- 2 Rondelle d'écrou
- 3 Rim
- 4 Nervurage Procédez au remontage dans l'ordre inverse.

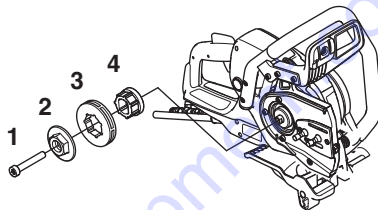

## Guide-chaîne et chaîne diamantée

- 1 Placez la chaîne diamantée sur le guide-chaîne. Commencez par le dessus du guide-chaîne.
- 2 Placez la chaîne sur le rim.
- 3 Montez le guide-chaîne et la chaîne diamantée au-dessus des boulons du guide-chaîne et alignez le trou dans le guide-chaîne avec la goupille de réglage du tendeur de chaîne. Assurez-vous que les maillons d'entraînement s'engagent dans le rim et que la chaîne est correctement placée dans la gorge du guide-chaîne.
- 4 Assurez-vous que les racloirs sur les maillons d'entraînement sont dirigés vers l'avant sur le dessus du guide-chaîne.

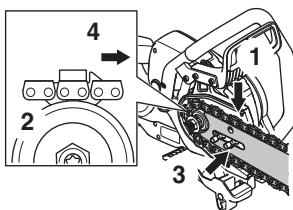

- Posez le capot et serrez manuellement les écrous du guide-chaîne. Tendez la chaîne en tournant la vis du tendeur de chaîne dans le sens des aiguilles d'une montre à l'aide de l'outil multi-usage.

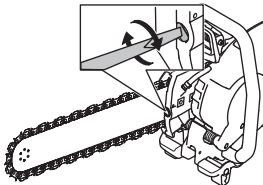

## MONTAGE ET RÉGLAGES

- Pour obtenir la bonne tension de la chaîne diamantée, reportez-vous à l'image. Serrez les écrous du guide-chaîne à l'aide de l'outil multi-usage tout en maintenant levé le pignon du guide. Assurez-vous que la chaîne peut être tournée manuellement autour du guide-chaîne sans difficulté.

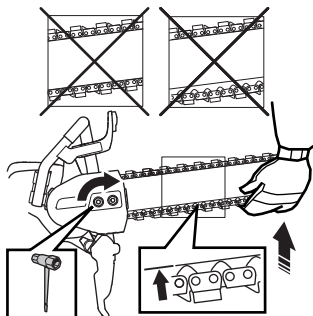

### Comment tendre la chaîne diamantée



**AVERTISSEMENT!** Une tension insuffisante de la chaîne diamantée augmente le risque que la chaîne saute et donc de blessures graves, voire mortelles.

- Si le jeu entre le maillon-entraîneur et le guide-chaîne est supérieur à 1/2" (12 mm) (A), la chaîne n'est pas assez serrée et il convient de la resserrer.

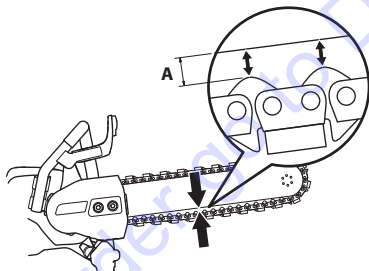

- Desserrez les écrous du guide-chaîne fixant le capot. Utilisez l'outil multi-usage. Resserrez ensuite les écrous du guide-chaîne à fond manuellement.

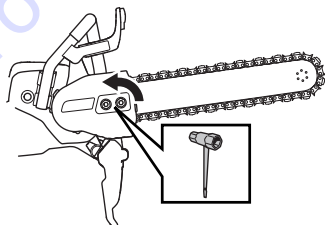

- Soulevez le nez du guide-chaîne et tendez la chaîne diamantée en serrant le vis du tendeur de chaîne à l'aide de l'outil multi-usage. Tendez la chaîne diamantée jusqu'à ce qu'elle ne pende plus sous le guide-chaîne.

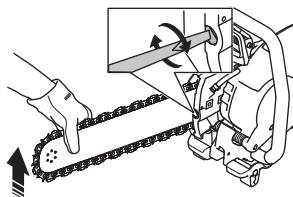

- Utilisez l'outil multi-usage pour serrer les écrous du guide-chaîne tout en tenant levé le nez du guide-chaîne. Assurez-vous que la chaîne diamantée peut tourner manuellement et ne pend pas sous le guide-chaîne.

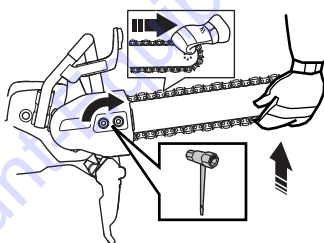

### Protection anti-éclaboussures

La protection de l'équipement de coupe doit être positionnée de sorte que sa partie arrière soit en contact avec la pièce à travailler. Les projections et les étincelles du matériau découpé sont alors recueillies par la protection et dirigées loin de l'utilisateur.

La protection anti-projections est montée sur ressort.

- Assurez-vous que la protection anti-projections est toujours en position avancée avant de commencer une coupe. La protection doit toujours être montée sur la machine.

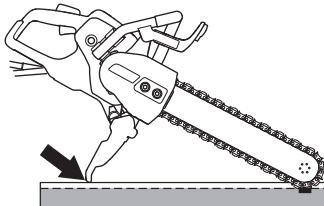

# COMMANDE

## Équipement de protection

### Généralités

Ne jamais utiliser une machine s'il n'est pas possible d'appeler au secours en cas d'accident.

### Équipement de protection personnelle

Un équipement de protection personnelle homologué doit impérativement être utilisé lors de tout travail avec la machine. L'équipement de protection personnelle n'élimine pas les risques mais réduit la gravité des blessures en cas d'accident. Demander conseil au concessionnaire afin de choisir un équipement adéquat.



**AVERTISSEMENT! L'utilisation de produits tels que des ciseaux, des disques, des forets, des disques fins ou des formes peut générer de la poussière et des vapeurs pouvant contenir des substances chimiques toxiques. Vérifiez la composition du matériel avec lequel vous travaillez et portez un masque respiratoire adapté.**

**Une exposition prolongée au bruit risque de causer des lésions auditives permanentes. Toujours utiliser des protecteurs d'oreille agréés. Soyez toujours attentifs aux signaux d'alerte ou aux appels en portant des protège-oreilles. Enlevez-les sitôt le moteur arrêté.**

Toujours utiliser :

- Casque de protection homologué
- Protecteur d'oreilles
- Des protège-yeux homologués. L'usage d'une visière doit toujours s'accompagner du port de lunettes de protection homologuées. Par lunettes de protection homologuées, on entend celles qui sont en conformité avec les normes ANSI Z87.1 (États-Unis) ou EN 166 (pays de l'UE). La visière doit être conforme à la norme EN 1731.
- Masque respiratoire
- Gants solides permettant une prise sûre.
- Vêtements confortables, robustes et serrés qui permettent une liberté totale de mouvement. La découpe crée des étincelles qui peuvent enflammer les vêtements. Husqvarna vous recommande de porter du coton ignifugé ou du denim épais. Ne portez pas de vêtements composés de matières comme le nylon, le polyester ou la rayonne. Si elles s'enflamment, ces matières peuvent fondre et adhérer à la peau. Ne portez pas de shorts
- Bottes avec coquille en acier et semelle antidérapante

## Autre équipement de protection



**REMARQUE ! Lorsque vous travaillez avec la machine, des étincelles peuvent se former et mettre le feu. Gardez toujours à portée de main les outils nécessaires à l'extinction d'un feu.**

- Extincteur
- Trousse de premiers secours

## Consignes générales de sécurité

Le présent chapitre décrit les consignes de sécurité de base relatives à l'utilisation de la machine. Aucune de ces informations ne peut remplacer l'expérience et le savoir-faire d'un professionnel.

- Lire attentivement et bien assimiler le manuel d'utilisation avant d'utiliser la machine. Il est recommandé aux nouveaux opérateurs d'obtenir également des instructions pratiques avant d'utiliser la machine.
- N'oubliez pas que c'est vous, l'opérateur, qui êtes responsable de protéger les tiers et leurs biens de tout accident ou danger.
- La machine doit rester propre. Les signes et autocollants doivent être parfaitement lisibles.



**AVERTISSEMENT! Lire toutes les consignes et instructions de sécurité. Le non-respect des consignes et instructions peut provoquer une électrocution, un incendie et/ou des blessures graves.**

Conserver toutes ces consignes et instructions pour toute consultation ultérieure.

Le terme "machine à usiner" utilisé dans les consignes fait référence à la machine branchée sur secteur ou à la machine alimentée par batterie (sans fil).

# COMMANDE

## Utilisez toujours votre bon sens

Il est impossible de mentionner toutes les situations auxquelles vous pouvez être confronté. Soyez toujours vigilant et utilisez l'appareil avec bon sens. Si vous êtes confronté à une situation où vous pensez ne pas être en sécurité, arrêtez immédiatement et consultez un spécialiste. Veuillez contacter votre revendeur, votre atelier de réparation ou un utilisateur expérimenté. Il convient d'éviter tous les travaux pour lesquels vous ne vous sentez pas suffisamment qualifié !



**AVERTISSEMENT!** La machine utilisée de manière imprudente ou inadéquate peut devenir un outil dangereux, pouvant causer des blessures graves voire mortelles à l'utilisateur et aux autres personnes présentes.

Ne jamais permettre à des enfants ou à des personnes ne possédant pas la formation nécessaire d'utiliser ou d'entretenir la machine.

Ne jamais laisser d'autres personnes utiliser la machine sans s'être assuré au préalable que ces personnes ont bien compris le contenu du mode d'emploi.

Ne jamais utiliser une machine qui n'est pas en parfait état de marche. Appliquer les instructions de maintenance et d'entretien ainsi que les contrôles de sécurité indiqués dans ce manuel d'utilisation. Certaines mesures de maintenance et d'entretien doivent être confiées à un spécialiste dûment formé et qualifié. Voir les instructions à la section Maintenance.

## Sécurité dans l'espace de travail

- **Maintenir un espace de travail propre et bien éclairé.** Les espaces encombrés ou sombres exposent à des accidents.
- **Ne pas utiliser de machines à usiner dans des atmosphères explosives, en présence de liquides, de gaz ou de poussières inflammables par exemple.** Les machines à usiner provoquent des étincelles qui peuvent enflammer la poussière ou les vapeurs.
- **Tenir les enfants et les spectateurs à distance lorsque la machine à usiner est en marche.** Un moment d'inattention peut vous faire perdre le contrôle.
- Ne pas travailler par mauvais temps: par exemple en cas de brouillard épais, de pluie, de vent violent, de froid intense, etc. Travailler par mauvais temps est fatiguant et peut créer des conditions de travail dangereuses telles que le verglas.

- Ne jamais commencer à travailler avec la machine sans avoir le champ libre et les pieds bien daplomb. Identifier les obstacles éventuels dans le cas de déplacement inattendu. S'assurer qu'aucun matériau ne risque de tomber et de provoquer des blessures ou des dommages lors de travail avec la machine. Redoubler de prudence en cas de travail dans un terrain en pente.



**AVERTISSEMENT!** La distance de sécurité de la découpeuse est de 15 mètres. Il incombe à l'utilisateur de s'assurer qu'aucun animal et qu'aucun spectateur ne se trouve à l'intérieur de la zone de travail. Ne pas commencer la découpe sans avoir le champ libre et les pieds bien daplomb.

## Sécurité électrique

- **Éviter tout contact physique avec les surfaces mises à la terre telles que les tuyaux, les radiateurs, les cuisinières et les réfrigérateurs.** Le risque d'électrocution est plus important si le corps est relié à la terre.
- **Ne pas exposer les outils électriques à la pluie ou à l'humidité.** L'infiltration d'eau dans une machine à usiner augmente le risque d'électrocution.
- **Ne pas malmenier le cordon. Ne jamais utiliser le cordon pour porter, tirer ou débrancher la machine.** Tenir le cordon éloigné de toute source de chaleur, de l'huile, des bords tranchants ou des pièces mobiles. Les cordons endommagés ou emmêlés augmentent le risque d'électrocution.
- **Lorsqu'une machine à usiner est utilisée à l'extérieur, installer une rallonge adaptée à un usage extérieur.** L'utilisation d'un cordon adapté à un usage extérieur réduit le risque d'électrocution.
- **Si la machine doit être mise sous tension dans un endroit humide, utilisez une alimentation protégée par un disjoncteur-détecteur de fuite à la terre.** L'utilisation d'un DDFT réduit le risque de choc électrique. Le bloc d'alimentation est équipé d'un RCD.
- Contrôler que le câble et la rallonge sont entiers et en bon état. Ne pas utiliser la machine si le câble est endommagé, la confier à un atelier d'entretien agréé pour réparation. Un câble n'ayant pas la taille requise risque de réduire la capacité de la machine et de provoquer une surchauffe.
- La machine doit être branchée à une prise de terre. Vérifiez que la tension secteur est conforme aux indications sur la plaque signalétique du bloc d'alimentation de la machine.
- Veiller à avoir le câble derrière soi lors de l'utilisation de la machine pour ne pas risquer de l'abîmer.

# COMMANDE



**AVERTISSEMENT!** Ne lavez pas la machine avec de l'eau sous pression. Celle-ci pourrait s'infiltrer dans le système électrique ou le moteur et endommager la machine ou provoquer un court-circuit.

## Sécurité du personnel

- **Restez attentif, regardez ce que vous faites et ayez recours à votre bon sens lorsque vous utilisez une machine à usiner. N'utilisez pas de machine à usiner si vous êtes fatigué ou si vous êtes sous l'emprise de drogues, de l'alcool ou de médicaments.** Un moment d'inattention pendant l'utilisation des machines à usiner peut entraîner des blessures corporelles graves.
- **Utilisez un équipement de protection personnelle. Travaillez toujours avec des lunettes de protection.** Les équipements de protection tels que les masques antipoussières, les chaussures de sécurité antidérapantes, le casque ou le protecteur d'oreilles utilisés dans les conditions qui conviennent réduisent les blessures corporelles.
- **Évitez tout démarrage intempestif. Vérifiez que l'interrupteur est en position OFF avant de brancher la machine à la prise et/ou au bloc d'alimentation, de la ramasser ou de la transporter.** Le fait de garder le doigt sur l'interrupteur pendant le transport des outils ou le branchement des machines alors que l'interrupteur est en position ON expose à des accidents.
- **Retirez toute clé ou clavette de calage avant de mettre la machine à usiner sous tension.** Une clé ou une clavette reliée à une pièce mobile de la machine à usiner peut entraîner des blessures corporelles.
- **Ne vous éloignez pas trop. Restez toujours en équilibre et sur vos appuis.** Cela favorise le contrôle de la machine à usiner dans les situations inattendues.
- **Habilitez-vous correctement. Ne portez jamais de vêtements amples ou de bijoux. Éloignez vos cheveux, vêtements et gants des pièces mobiles.** Les vêtements amples, les bijoux et les cheveux longs peuvent rester coincés dans les pièces mobiles.
- **Si des dispositifs sont fournis pour raccorder des systèmes de collecte et d'extraction de la poussière, vérifiez qu'ils sont correctement branchés et utilisés.** L'utilisation de dépoussiéreurs peut réduire les risques associés à la poussière.

## Utilisation et entretien de la machine à usiner

- **Ne pas forcer sur la machine à usiner. Utiliser la machine à usiner qui convient à l'application.** La machine qui convient réalisera mieux son travail et de façon plus sûre, à la vitesse pour laquelle elle a été conçue.
- **Ne pas utiliser la machine à usiner si l'interrupteur ne permet pas la mise sous tension ou l'arrêt.** Toute machine à usiner impossible à commander avec l'interrupteur est dangereuse et doit être réparée.
- **Ranger les machines à usiner hors de la portée des enfants et ne pas laisser des personnes qui ne connaissent pas la machine ou ces consignes utiliser l'appareil.** Les machines à usiner sont dangereuses si elles sont entre les mains d'utilisateurs non formés.
- **Entretien des machines à usiner. Vérifier le mauvais alignement ou la fixation des pièces mobiles, l'éventuelle rupture des pièces ou toute autre condition susceptible d'altérer le fonctionnement de la machine. Si elle est endommagée, la machine à usiner doit être réparée avant toute réutilisation.** De nombreux accidents sont dus à des machines mal entretenues.
- **Utiliser la machine à usiner, les accessoires, les grains, etc. en suivant ces consignes et en tenant compte des conditions de travail et de la tâche à réaliser.** L'utilisation de la machine à usiner pour des opérations autres que celles pour lesquelles elle a été prévue peut entraîner des situations dangereuses.



**AVERTISSEMENT!** Ne jamais modifier, sous aucun prétexte, la construction initiale de la machine sans l'autorisation du fabricant. N'utiliser que des accessoires et des pièces d'origine. Toute modification non autorisée et/ou tout emploi d'accessoires non homologués peuvent provoquer des accidents graves voire mortels pour l'utilisateur et les autres.

- Assurez-vous qu'aucun tuyau ou câble électrique ne passe par la zone de travail ou dans le matériau à découper.
- Contrôlez toujours et marquez les emplacements des conduites de gaz. Scier près d'une conduite de gaz est toujours synonyme de danger. Veillez à éviter la formation d'étincelles lors du sciage en raison d'un certain risque d'explosion. L'opérateur doit toujours être attentif et concentré sur son travail. La négligence peut causer des blessures personnelles graves voire mortelles.
- Toutes les protections et tous les capots doivent toujours être en place lorsque vous utilisez la machine.

## Service

- **Confier la réparation de la machine à usiner à un réparateur qualifié utilisant uniquement des pièces de rechange identiques.** Cela permet de garantir la sécurité de la machine.

## Refroidissement à l'eau et gestion de la poussière

Toujours utiliser le refroidissement par eau. Une coupe à sec provoque immédiatement une surchauffe et une détériorité de la machine et de la lame de coupe, avec un risque de blessure.

En plus de refroidir le guide-chaîne et la chaîne, le débit d'eau débarrasse le guide-chaîne et les maillons entraîneurs des particules résiduelles. Une forte pression d'eau est donc nécessaire. Pour connaître les recommandations en matière de débit et de pression d'eau, consultez la section « Caractéristiques techniques ». Un détachement des flexibles d'eau de leur source d'alimentation indique que la pression d'eau est trop élevée.

La coupe à l'eau fournit également une suspension adéquate de la poussière.

## Techniques de travail de base



**AVERTISSEMENT! Ne pas tourner la découpeuse sur le côté; le disque risquerait de rester coincé ou de se casser, ce qui pourrait causer de graves blessures. Ne pas tourner la tronçonneuse à chaîne diamantée sur le côté; la chaîne risquerait de rester coincée ou de se casser, ce qui pourrait causer de graves blessures.**

**Ne meulez jamais avec le côté du guide-chaîne et de la chaîne ; cela risquerait de les abîmer ou de les casser, et de causer de graves blessures. N'utilisez que le tranchant.**

**N'utilisez jamais de chaînes diamantées pour découper des matériaux plastiques.**

**La découpe de métal génère des étincelles pouvant provoquer un incendie. N'utilisez pas la machine près de gaz ou de substances inflammables.**

- Cette machine est conçue pour le sciage de béton, de brique et de divers autres matériaux à base de pierre. Elle n'est destinée à aucune autre utilisation.
- Vérifiez que la chaîne ne présente aucun signe d'endommagement, tel que des jeux sur les liens ou une rupture au niveau du butoir, des maillon-entraîneurs ou des segments.
- Assurez-vous que la chaîne est montée correctement et qu'elle ne présente aucun dommage. Consultez les instructions des sections « Chaînes diamantées » et « Entretien ».
- Ne coupez jamais de matériaux en amiante !

- Tenez fermement la scie à deux mains, en encerclant les poignées de vos pouces et autres doigts. Tenez la main droite sur la poignée arrière et la main gauche sur la poignée avant. Tous les utilisateurs, qu'ils soient droitiers ou gauchers, doivent la tenir ainsi. N'utilisez jamais une découpeuse en la tenant d'une seule main.

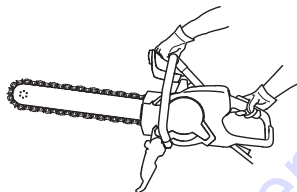

- Tenez-vous toujours parallèlement au guide-chaîne. Évitez de vous tenir juste derrière celle-ci. En cas de rebond, la scie bouge dans le plan du guide-chaîne.

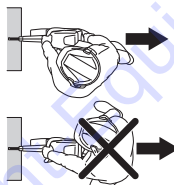

- Maintenez toutes les parties de votre corps à distance de la chaîne diamantée en rotation.
- Ne laissez jamais la machine sans surveillance branchée sur la source d'alimentation.
- Ne pas déplacer la machine quand l'équipement de coupe tourne.
- Ne posez jamais l'outil tant que l'accessoire ne s'est pas complètement immobilisé.
- N'utilisez jamais la zone de rebond du guide-chaîne **pour découper**.
- Prenez des précautions spéciales en cas de travail dans les coins, les bords coupants, etc. Évitez de faire rebondir ou d'accrocher l'accessoire, car cela peut entraîner une perte de contrôle ou un rebond. Voir les instructions à la section « Rebond ».
- Soyez bien en équilibre, les pieds d'aplomb.
- Ne découpez jamais au-dessus de la hauteur des épaules.



**TO PURCHASE THIS PRODUCT PLEASE CONTACT US**



**Equipment Financing and  
Extended Warranties Available**



**Discount-Equipment.com is your online resource for  
commercial and industrial quality parts and equipment sales.**

**561-964-4949**

**visit us on line @ [www.discount-equipment.com](http://www.discount-equipment.com)**

Select an option below to find your Equipment

**Search by Manufacturer**

**Search by Product Type**

**Request a Quote**

We sell worldwide for the brands: Genie, Terex, JLG, MultiQuip, Mikasa, Essick, Whiteman, Mayco, Toro Stone, Diamond Products, Generac Magnum, Airman, Haulotte, Barreto, Power Blanket, Nifty Lift, Atlas Copco, Chicago Pneumatic, Allmand, Miller Curber, Skyjack, Lull, Skytrak, Tsurumi, Husquvarna Target, Stow, Wacker, Sakai, Mi-T-M, Sullair, Basic, Dynapac, MBW, Weber, Bartell, Bennar Newman, Haulotte, Ditch Runner, Menegotti, Morrison, Contec, Buddy, Crown, Edco, Wyco, Bomag, Laymor, EZ Trench, Bil-Jax, F.S. Curtis, Gehl Pavers, Heli, Honda, ICS/PowerGrit, IHI, Partner, Imer, Clipper, MMD, Koshin, Rice, CH&E, General Equipment, Amida, Coleman, NAC, Gradall, Square Shooter, Kent, Stanley, Tamco, Toku, Hatz, Kohler, Robin, Wisconsin, Northrock, Oztec, Toker TK, Rol-Air, APT, Wylie, Ingersoll Rand / Doosan, Innovatech, Con X, Ammann, Mecalac, Makinex, Smith Surface Prep, Small Line, Wanco, Yanmar

# COMMANDE

- Ne coupez jamais sur une échelle. Utilisez une plateforme ou un échafaudage en cas de découpe au-dessus de la hauteur d'épaule.

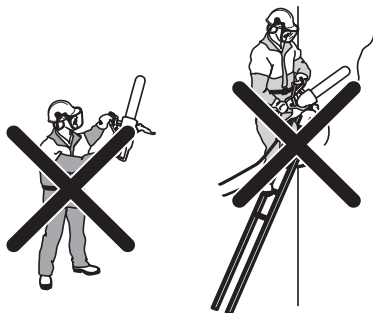

- Ne vous penchez pas trop
- Tenez-vous à une distance confortable de la pièce à découper.
- Toujours adopter une position de travail sûre et stable.
- Contrôlez que l'équipement de coupe n'est pas en contact avec quoi que ce soit quand la machine est démarrée.
- Posez la chaîne délicatement à haute vitesse de rotation (plein régime). Maintenez le plein régime jusqu'à la fin de la découpe.
- Laissez travailler la machine sans essayer de forcer ni d'enfoncer la chaîne.
- Avancez la machine dans l'axe du guide-chaîne et de la chaîne de découpe. Les pressions latérales peuvent endommager le guide-chaîne et la chaîne de découpe et entraîner d'importants risques de blessures graves.



- Déplacez la chaîne de découpe lentement d'avant en arrière pour obtenir une petite surface de contact entre la chaîne et le matériau à découper. Ainsi, la température de la lame reste basse et la découpe efficace.

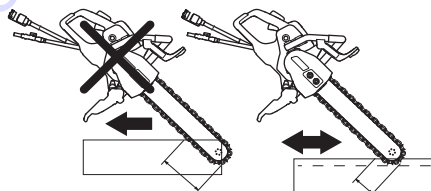

En principe, il existe deux méthodes pour commencer le travail de pénétration dans une pièce de travail épaisse.

## Méthode de mortaisage

- Commencer par effectuer une rainure d'environ 10 cm de profondeur dans le mur avec la section inférieure du nez du guide. Relever la tronçonneuse au fur et à mesure que nez du guide s'enfonce dans la rainure. Pour obtenir une coupe efficace et profonde, lever et abaisser la tronçonneuse en même temps qu'elle pénètre dans le mur.

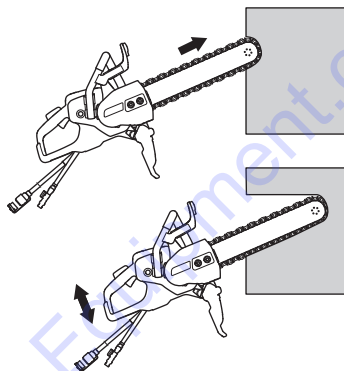

## Méthode de pré-coupe



**AVERTISSEMENT!** Ne jamais utiliser une machine de découpage avec un disque ordinaire pour la pré-coupe. La rainure de découpe effectuée par le disque de découpe est trop fine et le découpage ultérieur avec une tronçonneuse à chaîne diamantée conduit irrémédiablement à des rebonds dangereux et à un blocage dans la rainure.

Cette méthode est recommandée si l'on souhaite des entailles absolument droites et perpendiculaires.

Pour moins de perte lors de la coupe, précouper à l'aide d'une découpeuse équipée d'une lame de pré-coupe spéciale d'Husqvarna et poursuivre avec la tronçonneuse à chaîne diamant.

- Commencer par fixer une planche là où l'entaille va être effectuée. La planche sert de guide durant la découpe. Couper de quelques centimètres de profondeur tout le long de la ligne avec la section inférieure du nez du guide. Recommencer au début de la ligne et couper de nouveau de quelques centimètre de profondeur. Continuer ainsi jusqu'à ce que l'entaille soit d'une profondeur de 5–10 cm, en fonction des exigences en matière de précision et de l'épaisseur de la pièce. L'entaille de pré-coupe conduit le guide tout droit lors de la coupe ultérieure qui s'effectue selon la méthode de mortaisage et à profondeur totale; utiliser un bloc en caoutchouc comme point de rupture/enclume.

## Technique d'oscillation

- La découpe s'effectue par le biais d'un mouvement pendulaire et la scie n'est maintenue droite qu'aux extrémités de la découpe. Utilisez la protection de la main comme point d'arrêt/butée.

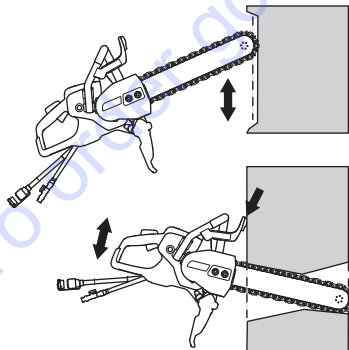

## Perçage d'ouvertures

**ATTENTION!** Si la découpe horizontale supérieure est réalisée avant la découpe horizontale inférieure, la pièce de travail tombe sur l'équipement de coupe et le coince.

Puisque la tronçonneuse à chaîne diamant est utilisée la plupart du temps pour des pièces lourdes et imposantes, les forces sont tellement grandes que le moindre coïncage peut causer des dommages irréparables tant au guide-chaîne qu'à la chaîne.

Planifier le travail de manière à ce que le guide ne risque pas de se bloquer quand les morceaux de la pièce coupée tombent. La planification du travail est aussi de la plus grande importance pour la sécurité de l'opérateur!

- Effectuer tout d'abord la découpe horizontale inférieure. Réaliser ensuite les deux découpes verticales. Terminer par la découpe horizontale supérieure.

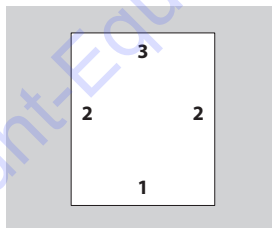

- En cas de perçage d'ouvertures dans des pièces volumineuses, il est essentiel que la pièce soit soutenue afin qu'elle ne risque pas de tomber sur l'opérateur.

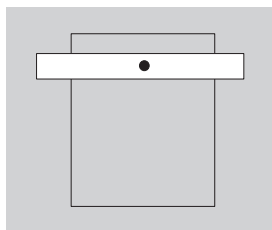

# COMMANDE

## Démarrage en douceur et protection contre les surcharges

La machine est équipée d'un dispositif électronique de démarrage en douceur et d'une protection contre la surcharge.

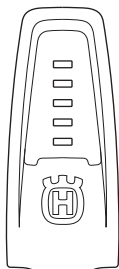

Indication sur la machine	Cause	Action possible
1 voyant vert :	Indique que l'outil est connecté à l'unité électrique et qu'il est prêt à être utilisé.	
	La puissance de sortie est inférieure à 70 % de la sortie maximale disponible en cours d'utilisation.	
2 voyants verts :	La puissance de sortie est comprise entre 70 et 90 % de la sortie maximale disponible en cours d'utilisation.	
3 voyants verts :	Vitesse de coupe optimale.	
	La puissance de sortie est supérieure à 90 % de la sortie maximale disponible en cours d'utilisation.	
3 voyants verts et 1 voyant jaune :	Outil sous charge entraînant une chute de la sortie.	Réduisez la charge de sorte à obtenir une vitesse de coupe optimale.
3 voyants verts, 1 voyant jaune et 1 voyant rouge :	Le système commence à surchauffer.	Réduisez la charge ou augmentez le refroidissement du moteur et de l'unité électrique.
Tous les voyants sont alignés ou clignotent :	Le système surchauffe et peut s'arrêter à tout moment.*	Réduisez la charge ou augmentez le refroidissement du moteur et de l'unité électrique.
	Réduction de la puissance :	Une augmentation de la quantité d'eau de refroidissement ou l'utilisation d'eau plus froide peut contribuer à améliorer le refroidissement du moteur.
	Réduction automatique de la sortie maximale disponible. La puissance est réduite dans un effort visant à empêcher la surchauffe et l'arrêt automatique du système.	Le remplacement du filtre à air ou l'utilisation de l'unité électrique dans un lieu plus frais peut contribuer à l'amélioration du refroidissement de l'unité électrique.

\* En cas d'arrêt du système en raison d'une surchauffe, les voyants continuent à clignoter jusqu'à ce que le système ait refroidi et soit prêt à être réutilisé.

Les composants électroniques coupent immédiatement l'alimentation si la chaîne diamantée se bloque.

# COMMANDE

## Rebond



**AVERTISSEMENT!** Les rebonds sont soudains et peuvent être très violents. La découpeuse peut être éjectée vers le haut puis retomber en direction de l'utilisateur dans un mouvement de rotation qui peut causer des blessures sérieuses, voire mortelles. Il est indispensable de comprendre ce qui cause le rebond et de savoir comment l'éviter avant d'utiliser la machine.

Le rebond est un mouvement soudain vers le haut qui peut survenir si la chaîne se pince ou se coince dans la zone de rebond. La plupart des rebonds sont légers et présentent peu de dangers. Un rebond peut cependant être très violent et projeter la découpeuse vers le haut, puis la faire retomber en direction de l'utilisateur dans un mouvement de rotation pouvant causer des blessures graves, voire mortelles.

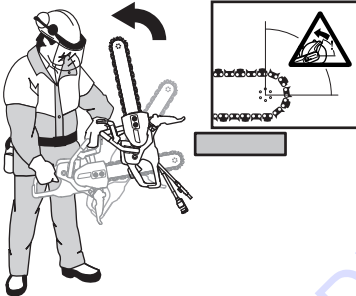

### Force de réaction

Une force de réaction s'exerce toujours lors de la découpe. Cette force entraîne la machine dans la direction opposée à la rotation de la chaîne. La plupart du temps, cette force est insignifiante. Si la chaîne se pince ou se coince, la force de réaction sera forte et il est possible que vous perdiez le contrôle de la découpeuse.

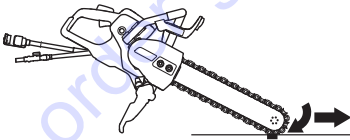

Ne pas déplacer la machine quand l'équipement de coupe tourne. Les forces gyroscopiques peuvent entraver le mouvement prévu.

## Zone de rebond

N'utilisez jamais la zone de rebond du guide-chaîne **pour découper**. Si la chaîne se pince ou se coince dans la zone de rebond, la force de réaction va projeter la découpeuse vers le haut, puis la faire retomber en direction de l'utilisateur dans un mouvement de rotation qui peut causer des blessures graves, voire mortelles.

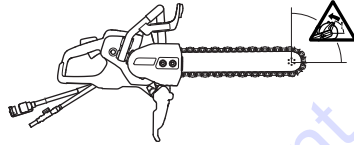

### Rebond de grimpée

Si la zone de rebond est utilisée pour la découpe, la force de réaction entraîne une grimpée du guide-chaîne et de la chaîne dans l'entaille. N'utilisez pas la zone de rebond. Utilisez le quart inférieur du guide-chaîne pour éviter le rebond de grimpée.

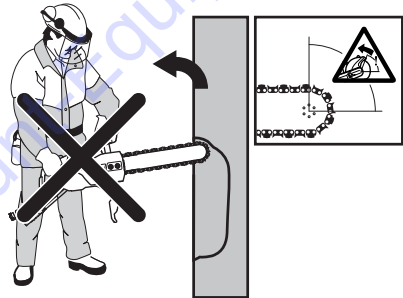

### Rebond de pincement

Un pincement se produit quand l'entaille se referme et pince l'équipement de coupe. Si la chaîne se pince ou se coince, la force de réaction sera forte et il est possible que vous perdiez le contrôle de la découpeuse.



Si la chaîne se pince ou se coince dans la zone de rebond, la force de réaction va projeter la découpeuse vers le haut, puis la faire retomber en direction de l'utilisateur dans un mouvement de rotation qui peut causer des blessures graves, voire mortelles. Surveillez le mouvement de votre pièce, ou de tout autre objet susceptible de refermer l'entaille et de pincer l'équipement de coupe.

# COMMANDE

## Découpe de tubes

Faites particulièrement attention lorsque vous découpez des tubes. Si le tube n'est pas bien soutenu et si l'entaille n'est pas maintenue entièrement ouverte pendant la découpe, le guide-chaîne risque de se pincer dans la zone de rebond et de causer des blessures graves. Faites particulièrement attention lors de la découpe d'un tuyau en tulipe ou d'un tuyau dans une tranchée qui, s'il n'est pas correctement soutenu, risque de pendre et de pincer la lame.

Avant d'entamer la découpe, le tuyau doit être installé de manière à ce qu'il ne puisse pas bouger ou rouler pendant la découpe.

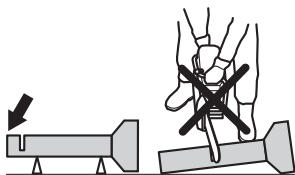

Si le tube s'affaisse et si l'entaille se referme, le guide-chaîne risque d'être pincé dans la zone de rebond, ce qui peut susciter un rebond de grande amplitude. Si le tuyau est correctement soutenu, l'extrémité du tuyau va descendre et la coupe va s'ouvrir sans aucun pincement.

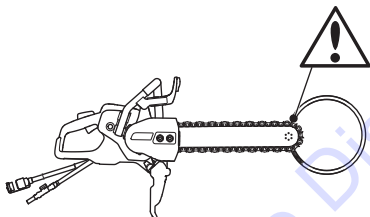

## Déroulement correct de la découpe d'un tuyau plus grand que le guide-chaîne

- 1 Découpez d'abord la section I.
- 2 Passez à la section II et découpez de la section I jusqu'au bas du tuyau.
- 3 Passez à la section III et découpez la partie restante du tuyau, en finissant en bas.

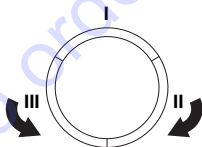

## Comment éviter le rebond

Il est facile d'éviter un rebond.

- La pièce doit toujours être soutenue de façon à ce que l'entaille reste ouverte lors de la découpe. Lorsque l'entaille s'ouvre, aucun rebond ne se produit. Si l'entaille se ferme et pince l'équipement de coupe, il y a toujours un risque de rebond.

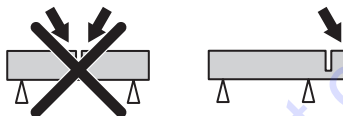

- Soyez vigilant lorsque vous introduisez de nouveau la chaîne dans une entaille existante. Ne coupez jamais dans une entaille de pré découpe plus étroite.
- Surveillez le mouvement de votre pièce, ou de tout autre objet susceptible de refermer l'entaille et de pincer l'équipement de coupe.

## Transport et rangement

- Sécurisez l'équipement lors du transport afin d'éviter tout dommage ou accident.
- Pour le transport et le rangement des chaînes diamantées, voir la rubrique « Chaînes diamantées ».
- Stockez l'équipement dans un endroit verrouillé afin de le maintenir hors de portée des enfants et de toute personne incompétente.

# DÉMARRAGE ET ARRÊT

## Avant le démarrage



**AVERTISSEMENT!** Contrôler les points suivants avant la mise en marche:

L'unité électrique de la machine doit être branchée à une prise de terre.

Contrôler que la tension secteur est conforme aux indications sur la plaque de la machine.

Veiller à adopter une position stable et à ce que la chaîne ne puisse pas entrer en contact avec quoi que ce soit.

Veiller à ce qu'aucune personne non autorisée ne se trouve dans la zone la travail.

- Raccordez la machine à l'unité électrique.
- Branchez l'unité électrique à une prise raccordée à la masse.

## Disjoncteur de fuite à la terre



**AVERTISSEMENT!** N'utilisez jamais la machine sans le disjoncteur différentiel (RCD) qui l'accompagne. Toute négligence peut causer de graves blessures ou peut être fatale.

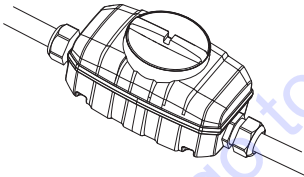

- Assurez-vous ce que le disjoncteur de fuite à la terre est allumé.

Vérifiez le disjoncteur de fuite à la terre. Reportez-vous aux instructions figurant dans le manuel de l'opérateur de l'unité électrique.

## Raccord de l'eau

**REMARQUE!** N'utilisez jamais la machine sans liquide de refroidissement, au risque d'entraîner une surchauffe.

- Raccorder le flexible à eau à l'arrivée d'eau. Le débit d'eau est activé en ouvrant la soupape d'étranglement.

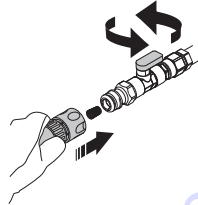

## Démarrage

- Saisir la poignée arrière avec la main droite.

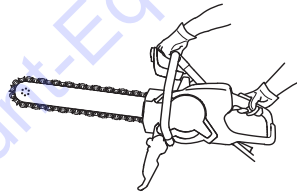

- Appuyez sur le blocage de la commande d'accélération et maintenez l'accélérateur enfoncé.

## Arrêt

- Relâchez l'accélérateur pour arrêter le moteur.



- Vous pouvez également arrêter le moteur en appuyant sur le bouton d'arrêt d'urgence sur l'unité électrique.

## Arrêtez l'outil.

- Relâchez la gâchette d'accélérateur et laissez la chaîne diamantée s'arrêter complètement.
- Déconnectez la machine du bloc d'alimentation.
- Débranchez l'alimentation électrique du bloc d'alimentation.

# ENTRETIEN

## Généralités



**AVERTISSEMENT!** L'utilisateur ne peut effectuer que les travaux d'entretien et de révision décrits dans ce manuel d'utilisation. Les mesures plus importantes doivent être effectuées dans un atelier d'entretien agréé.

Les contrôles et/ou les entretiens doivent être effectués avec le moteur à l'arrêt et la prise électrique débranchée.

Utiliser les équipements de protection personnelle. Voir au chapitre "Équipement de protection personnelle".

La durée de vie de la machine risque d'être écourtée et le risque d'accidents accru si la maintenance de la machine n'est pas effectuée correctement et si les mesures d'entretien et/ou de réparation ne sont pas effectuées de manière professionnelle. Pour obtenir de plus amples informations, contacter l'atelier de réparation le plus proche.

Faites régulièrement contrôler la machine par votre revendeur Husqvarna afin qu'il procède aux installations et réparations adéquates.

## Schéma d'entretien

Le calendrier de maintenance vous indique quelles pièces de la machine nécessitent un entretien et à quelle fréquence cet entretien doit avoir lieu. La fréquence est calculée en fonction de l'utilisation quotidienne de la machine, et peut varier en fonction du degré d'utilisation.

	Entretien quotidien	Entretien hebdomadaire/40 heures	Après chaque chaîne diamantée (usée)***
<b>Nettoyage</b>	Nettoyage extérieur		
<b>Contrôle fonctionnel</b>	Inspection générale	Système anti-vibrations*	Nervurage/Rim Guide-chaîne
	Système d'eau		
	Commande de l'accélération*		
	Blocage de l'accélération*		
	Protection de la main, protection arrière de la main droite, capot et protection anti-projections*		
Guide-chaîne et chaîne diamantée**			

\*Voir instructions à la rubrique « Équipement de sécurité de la machine ».

\*\* Voir les instructions dans la section « Chaînes diamantées », « Montage et réglages » et « Entretien ».

\*\*\* Remplacez toujours le rim à chaque nouvelle chaîne diamantée. Consultez les instructions dans la section « Chaînes diamantées » et « Montage et réglages ».

## Nettoyage et graissage

### Nettoyage extérieur

- Nettoyer la machine quotidiennement en la rinçant à l'eau propre une fois le travail terminé.



**AVERTISSEMENT!** Ne nettoyez pas la machine à l'air comprimé.

### Graissage

- Pour éviter la corrosion, huilez la chaîne diamantée et le guide-chaîne après utilisation.



## Contrôle fonctionnel

### Inspection générale



**AVERTISSEMENT! N'utilisez jamais de câbles endommagés car ils peuvent entraîner des blessures graves, voire mortelles.**

- Contrôler que le câble et la rallonge sont entiers et en bon état. Ne pas utiliser la machine si le câble est endommagé, la confier à un atelier d'entretien agréé pour réparation.
- S'assurer que toutes les vis et tous les écrous sont bien serrés.

### Guide-chaîne

Vérifier régulièrement:

- Qu'il n'y a pas de bavures sur les côtés extérieurs de la gorge. Les limer au besoin.

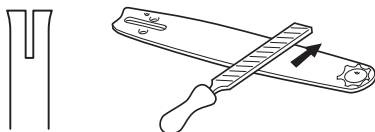

- Que la gorge du guide n'est pas anormalement usée. Remplacer le guide si nécessaire.



- Que le nez n'est pas anormalement ou irrégulièrement usé. Si un creux s'est formé à l'extrémité du rayon du nez (bord inférieur), la chaîne n'était pas suffisamment tendue.

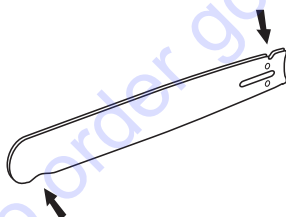

- Pour prolonger la durée de vie du guide-chaîne, retournez-le à chaque remplacement de la chaîne diamantée.



### Nervurage/Rim

- Vérifiez l'usure du rim et du nervurage.



# RECHERCHE DE PANNES

## Plan de recherche de pannes



**AVERTISSEMENT!** Si les opérations de service ou de recherche de panne n'exigent pas que la machine soit allumée, éteignez le moteur et mettez le bouton d'arrêt dans la position d'arrêt.

Problème	Cause probable	Proposition de solution
La machine ne tourne pas	Le câble d'alimentation ne fournit pas de courant.	Vérifiez que le courant n'est pas coupé.
	Le bouton d'arrêt d'urgence du bloc d'alimentation est activé	S'assurer que le bouton d'arrêt d'urgence du bloc d'alimentation n'est pas enfoncé en le tournant dans le sens des aiguilles d'une montre.
La chaîne ne tourne pas lors de l'accélération	Tension excessive de la chaîne. La chaîne diamantée doit toujours être suffisamment détendue pour pouvoir être replacée autour du guide-chaîne à la main. Il est normal que les maillons de la chaîne diamantée soient suspendus sous le guide-chaîne.	Pour ajuster la tension de la chaîne, reportez-vous aux instructions de la section « Montage et réglages ».
	La chaîne diamantée est montée de façon incorrecte	Assurez-vous que la chaîne diamantée est correctement installée.
Les niveaux de vibration sont trop élevés	La chaîne diamantée est montée de façon incorrecte	Assurez-vous que le guide-chaîne et la chaîne diamantée sont montés correctement et qu'ils ne présentent aucun dommage. Consultez les instructions des sections « Chaînes diamantées » et « Entretien ».
	La chaîne diamantée est défectueuse	Remplacez la chaîne diamantée et assurez-vous qu'elle est en parfait état.
	Éléments anti-vibrations défectueux	Contactez votre atelier spécialisé.
Vitesse de coupe insuffisante	Il se peut que les diamants deviennent vitreux ou ne subissent pas assez de pression.	Découpez un matériau abrasif tendre tel que du grès ou de la brique pendant un court instant.
Distension prématurée de la chaîne.	Pression d'eau insuffisante. Une alimentation en eau insuffisante peut provoquer l'usure excessive de la chaîne diamantée, ce qui peut conduire à une perte de résistance et à la rupture de la chaîne.	Augmentez la pression de l'eau.
Température trop élevée de la machine		
La chaîne diamantée se casse ou déraile	Tension inadaptée de la chaîne	Pour ajuster la tension de la chaîne, reportez-vous aux instructions de la section « Montage et réglages ».
	Insérez la tronçonneuse dans une entaille plus étroite que les segments de la chaîne diamantée.	Voir les instructions au chapitre « Fonctionnement ».
	Pression d'alimentation insuffisante pendant la découpe.	Évitez de faire vibrer ou de faire rebondir la tronçonneuse.

# CARACTÉRISTIQUES TECHNIQUES

## Caractéristiques techniques

	K6500 Chain
<b>Moteur</b>	
Moteur électrique	HF Haute fréquence
Régime maxi. recommandé de l'axe sortant, tr/min	9000
Fonctionnement en 3 étapes, Sortie moteur - kW max.	5,5
Fonctionnement en 1 étape, Sortie moteur - kW max.	3
<b>Poids</b>	
Machine avec groupe de câbles, sans équipement de coupe, lbs/kg	20,0/9,1
<b>Refroidissement par eau</b>	
Refroidissement par eau de l'équipement de coupe	Oui
Pression d'eau recommandée, en PSI/bars	21,8-87 / 1,5-6
Débit d'eau min. recommandé, en litres/min / US gal/min	4,5 avec de l'eau à 15 °C
Embout de raccordement	Type "Gardena"

## Spécifications de l'équipement de coupe recommandé

Guide-chaîne et chaîne diamantée	Nombre de segments de chaîne diamantée :	Largeur de segment de la chaîne diamantée, en pouces/mm :	Pas de chaîne diamantée, en pouces/mm :	Profondeur de coupe max., pouces/mm	Vitesse de la chaîne au régime du moteur maximum, en pi/s et m/s
12" (0,444")	25	0,22/5,7	0,444/11,582	14/350	85/26
14" (3/8")	32	0,22/5,7	3/8 / 9,525	16/400	79/24
16" (0,444")	29	0,22/5,7	0,444/11,582	450/18	85/26

## Combinaisons de nervurage pour différents équipements de coupe

Nervurage	Rim	Guide-chaîne	Chaîne diamantée
Fourni avec la chaîne K6500	Acheté séparément		
7 nervures	0,444"	0,444"	0,444"
9 nervures	3/8"	3/8"	3/8"

Instructions d'origine

# SCHÉMA ÉLECTRIQUE

## Schéma électrique

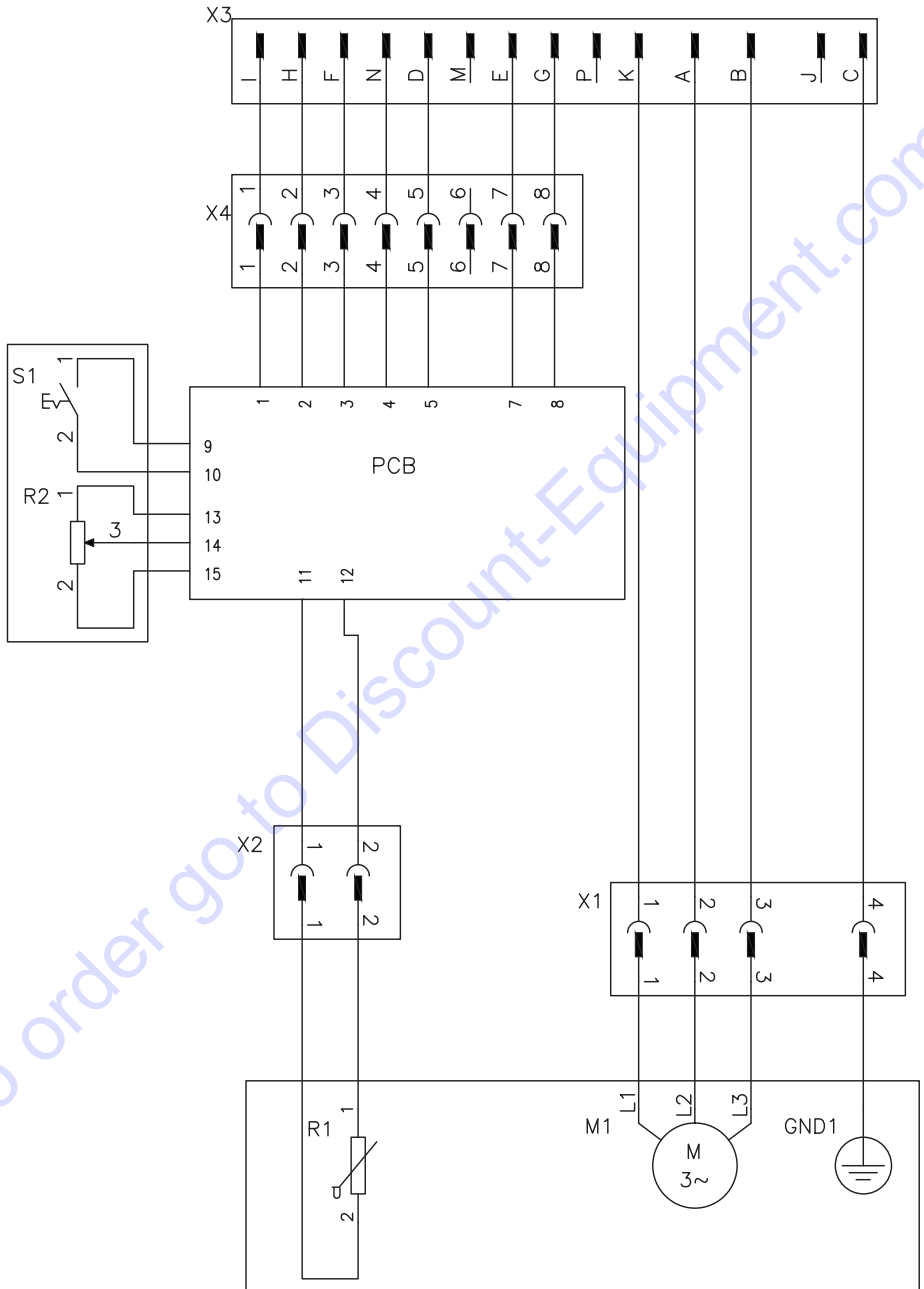

# ACLARACIÓN DE LOS SÍMBOLOS

## Símbolos en la máquina:

¡ATENCIÓN! La máquina, si se utiliza de forma errónea o descuidada, puede ser una herramienta peligrosa que puede causar daños graves e incluso la muerte al usuario y a otras personas.

Lea detenidamente el manual de instrucciones y asegúrese de entender su contenido antes de utilizar la máquina.

Utilice el equipo de protección personal. Vea las instrucciones bajo el título "Equipo de protección personal".

Asegúrese de que la cadena no tiene grietas ni daños de otro tipo.

No utilice cadenas de corte para madera.

¡ATENCIÓN! Al cortar se genera polvo que puede causar daños por inhalación. Utilice una máscara respiratoria homologada. Procure que haya buena ventilación.

¡ATENCIÓN! Pueden generarse chispas en la espada y la cadena u otras fuentes. Tenga siempre a mano herramientas para extinguir incendios, por si fueran necesarias. Así ayudará a prevenir incendios forestales.

¡ATENCIÓN! Las reculadas pueden ser repentinas, rápidas y violentas, lo que podría causar accidentes mortales. Lea las instrucciones y asegúrese de entender su contenido antes de utilizar la máquina.

Sentido de rotación de la cadena de diamante y longitud máxima de la espada.

Este producto cumple con la directiva CE vigente.



**Etiquetado ecológico.** El símbolo en el producto o en su envase indica que no se puede tratar este producto como desperdicio doméstico. Deberá por lo tanto depositarse en un centro de recogida adecuado para el reciclado de equipos eléctricos y electrónicos.



Haciendo que este producto sea manipulado adecuadamente, se ayuda a evitar consecuencias negativas potenciales para el medio ambiente y las personas, lo que puede ocurrir con la manipulación inadecuada como residuos del producto.

Para obtener información más detallada sobre el reciclado de este producto, contacte con la oficina municipal local, con el servicio de eliminación de desperdicios domésticos o con la tienda donde compró el producto.

**Los demás símbolos/etiquetas que aparecen en la máquina corresponden a requisitos de homologación específicos en determinados mercados.**

## Explicación de los niveles de advertencia

Las advertencias se clasifican en tres niveles.

### ¡ATENCIÓN!



**¡ATENCIÓN! Indica un riesgo de daños graves para el usuario o incluso muerte, o bien daños al entorno, si no se siguen las instrucciones del manual.**

### ¡NOTA!



**¡NOTA! Indica un riesgo de lesiones para el usuario o daños al entorno si no se siguen las instrucciones del manual.**

### AVISO

**AVISO Indica un riesgo de daños en los materiales o en la máquina si no se siguen las instrucciones del manual.**

## Índice

### ACLARACIÓN DE LOS SÍMBOLOS

Símbolos en la máquina: .....	53
Explicación de los niveles de advertencia .....	53

### ÍNDICE

Índice .....	54
Antes de arrancar, observe lo siguiente: .....	54

### PRESENTACIÓN

Apreciado cliente: .....	55
Diseño y funciones .....	55
K6500 Chain .....	55

### ¿QUÉ ES QUÉ?

Componentes de la máquina - K6500 Chain? .....	56
--	----

### EQUIPO DE SEGURIDAD DE LA MÁQUINA

Generalidades .....	57
---------------------	----

### CADENAS DE DIAMANTES

Generalidades .....	59
Revisión de la cadena .....	59
Revisión de la motosierra .....	59
Material .....	60
Pulido .....	60
Transporte y almacenamiento .....	60

### MONTAJE Y AJUSTES

Generalidades .....	61
Conexión de la refrigeración por agua .....	61
Montaje/cambio del piñón rim, la espada y la cadena de diamante .....	61
Tensado de la cadena de diamante .....	62
Protección contra salpicaduras .....	62

### FUNCIONAMIENTO

Equipo de protección .....	63
Instrucciones generales de seguridad .....	63
Técnica básica de trabajo .....	66
Arranque suave y protección contra sobrecarga ..	69
Transporte y almacenamiento .....	71

### ARRANQUE Y PARADA

Antes del arranque .....	72
Arranque .....	72
Parada .....	72

### MANTENIMIENTO

Generalidades .....	73
Programa de mantenimiento .....	73
Limpieza y lubricación .....	73
Inspección funcional .....	74

### LOCALIZACIÓN Y CORRECCIÓN DE AVERÍAS

Tabla de localización de fallos .....	75
---------------------------------------	----

### DATOS TÉCNICOS

Datos técnicos .....	76
Especificación del equipo de corte recomendado	76

Combinaciones de adaptador de ranuras para los distintos equipos de corte .....	76
---	----

### ESQUEMA DE CONEXIONES ELÉCTRICAS

Esquema de conexiones eléctricas .....	77
--	----

### DECLARACIÓN DE GARANTÍA PARA EE. UU.

POLÍTICA DE GARANTÍA. ....	78
----------------------------	----

## Antes de arrancar, observe lo siguiente:



**¡ATENCIÓN!** El material que se corta a menudo contiene sílice y, al cortarlo en SECO particularmente, desprende polvo. La sílice es un componente básico de la arena, la arcilla para ladrillos, del cuarzo, del granito, y de varios otros minerales y rocas. La exposición a una cantidad excesiva de polvo de sílice puede causar:

Enfermedades respiratorias (que afectan su habilidad para respirar) como bronquitis crónicas, silicosis y fibrosis pulmonares por exposición a la sílice. Estas enfermedades pueden ser mortales.

Irritación y erupción de la piel.

Cáncer, según el Programa Nacional de Toxicología (NTP) y el Centro Internacional de Investigaciones sobre el Cáncer (IARC).

Tome medidas de precaución:

Evite el contacto de la piel con el polvo, vapor y humo, y su inhalación.

Use, y asegúrese de que quienes lo rodean usen, indumentaria de protección del aparato respiratorio como las mascarillas antipolvo diseñadas para filtrar partículas microscópicas. (Consulte las normas de la OSHA: 29 CFR Parte 1910.1200.)

Corte en húmedo, en la medida de lo posible, para minimizar la cantidad de polvo.

## Apreciado cliente:

Gracias por elegir un producto Husqvarna. Esperamos que su máquina le proporcione plena satisfacción y le sirva de ayuda por mucho tiempo en adelante. La adquisición de alguno de nuestros productos da acceso a asistencia profesional con reparaciones y servicio. Si la máquina no fue adquirida en un distribuidor oficial, preguntar en la tienda de compra la dirección del taller de servicio más cercano.

Este manual de instrucciones es un documento importante. Procure tenerlo siempre a mano en el lugar de trabajo. Siguiendo sus instrucciones (de uso, servicio, mantenimiento etcétera) puede alargar considerablemente la vida útil de la máquina e incrementar su valor de reventa. Si vende su máquina, entregue el manual de instrucciones al nuevo propietario.

## Más de 300 años de innovación

La fundación de la empresa sueca Husqvarna AB data del año 1689, cuando el Rey Karl XI encargó la construcción de una fábrica para la fabricación de mosquetes. En ese momento se establecieron los cimientos de la experiencia tecnológica en la que se basan muchos de los productos punteros en el mundo en el sector de las armas de caza, bicicletas, motocicletas, electrodomésticos, máquinas de coser y productos para exteriores.

Husqvarna es líder internacional en productos motorizados para exteriores destinados a la silvicultura, el mantenimiento de parques y el cuidado del césped y del jardín, así como equipos de corte y herramientas de diamante para el sector de la construcción y la piedra.

## Responsabilidad del propietario

El propietario / empresario es el responsable de asegurarse de que el usuario tiene los conocimientos necesarios para utilizar la máquina con seguridad. Los supervisores y los usuarios deben haber leído y entendido el manual de instrucciones. Deben tener conocimiento de lo siguiente:

- Las instrucciones de seguridad de la máquina.
- Las aplicaciones y las limitaciones de la máquina.
- El modo de uso y de mantenimiento de la máquina.

La utilización de esta máquina podría estar regulada por la legislación nacional vigente. Infórmese sobre la legislación vigente en el lugar donde trabaja antes de empezar a utilizar la máquina.

## Los derechos que se reserva el fabricante.

Tras la publicación de este manual, Husqvarna podrá publicar información adicional para el funcionamiento seguro de este producto. Es responsabilidad del propietario mantenerse informado de los métodos de funcionamiento más seguros.

Husqvarna AB trabaja constantemente para perfeccionar sus productos y se reserva, por lo tanto, el derecho a introducir modificaciones en la construcción y el diseño sin previo aviso.

## Diseño y funciones

Este es producto incluido en una gama de equipos de alta frecuencia PRIME™ para cortar, taladrar y realizar cortes en muros. Esta motosierra de diamante es una cortadora diseñada y construida para cortar materiales duros como el hormigón reforzado, la piedra y otros materiales de albañilería y no debe utilizarse para funciones distintas a las descritas en este manual.

Para operar esta máquina también es necesario contar con una unidad de alimentación de alta frecuencia (PP) Husqvarna.

El alto rendimiento, la fiabilidad, la tecnología innovadora, las soluciones técnicas avanzadas y el respeto medioambiental son los valores que caracterizan a los productos de Husqvarna. El usuario debe leer este manual detenidamente para garantizar un funcionamiento seguro del producto. Póngase en contacto con su concesionario o con Husqvarna si necesita más información.

A continuación se describen algunas de las características únicas de su producto.

## K6500 Chain

- La máquina proporciona una salida de gran potencia y puede utilizar entradas tanto monofásicas como trifásicas, lo que la convierte en un dispositivo flexible y útil.
- El equipo de corte se proporciona con refrigeración por agua y sistema de tratamiento del polvo para corte húmedo y reducción del polvo.
- Elgard™ es una protección contra sobrecarga electrónica que protege el motor. Dicha protección protege la máquina y amplía su vida útil. Gracias a Elgard™, la máquina indica cuándo se aproxima a la carga máxima.  
El indicador de carga muestra al usuario que el nivel de carga utilizado para el proceso de corte es correcto y avisa cuando el sistema está a punto de sobrecalentarse.
- Los eficientes amortiguadores de vibraciones protegen los brazos y las manos.
- El diseño es ergonómico, compacto y ligero, lo que hace que sea una máquina muy fácil de transportar.
- Gran profundidad de corte de 450 mm (18 pulg.). Los cortes se pueden hacer de manera eficiente desde una única dirección. Se pueden cortar pequeñas aberturas de 11 x 11 cm (4 x 4 pulg.), lo que resulta ideal para cortar aberturas de formato irregular.
- No hay el sobrecorte

## ¿QUÉ ES QUÉ?

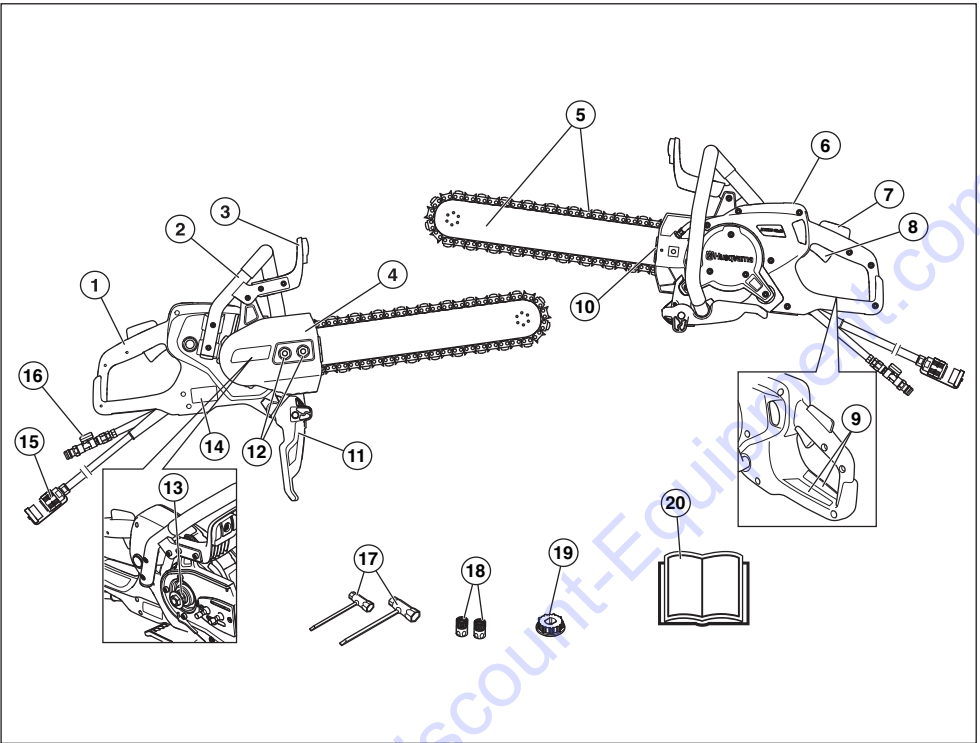

### Componentes de la máquina - K6500 Chain?

- |  |   |
|--|---|
| 1 Mango trasero                                  | 11 Protección contra salpicaduras                         |
| 2 Mango delantero                                | 12 Tuerca de la espada (2)                                |
| 3 Protección para la mano                        | 13 Adaptador de ranuras, 7 ranuras (instalado en fábrica) |
| 4 Cubierta de la transmisión                     | 14 Placa de características                               |
| 5 Espada y cadena de diamante (no suministrado)  | 15 Conector de la unidad de alimentación (PP)             |
| 6 Display  | 16 Conector de agua con válvula de agua                   |
| 7 Fijador del acelerador                         | 17 Llave combinada (2)                                    |
| 8 Acelerador                                     | 18 Conexión de agua (2)                                   |
| 9 Etiqueta adhesiva de información y advertencia | 19 Adaptador de ranuras, 9 ranuras                        |
| 10 Tensor de la cadena                           | 20 Manual de instrucciones                                |



# EQUIPO DE SEGURIDAD DE LA MÁQUINA

## Generalidades



**¡ATENCIÓN! Nunca utilice una máquina con componentes de seguridad defectuosos. Si su máquina no pasa todos los controles, entréguela a un taller de servicio para su reparación.**

**Para evitar que se ponga en marcha accidentalmente, realice los pasos descritos en este capítulo con el motor apagado y el cable de alimentación desconectado, si no se indica lo contrario.**

En este capítulo se describen los componentes de seguridad de la máquina, su función y el modo de efectuar el control y el mantenimiento para garantizar un funcionamiento óptimo.

### Fiador del acelerador

El bloqueo del gatillo del acelerador está diseñado para evitar la activación accidental del acelerador.

Quando se pulsa la tecla de bloqueo (1) de la empuñadura (es decir, cuando se agarra el mango), se libera el acelerador (2).

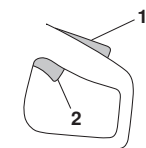

Quando se suelta la empuñadura, el acelerador y el fiador del acelerador vuelven a sus respectivas posiciones iniciales. En esta posición, la máquina se detiene y el acelerador se bloquea.

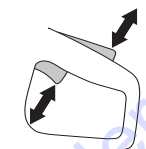

### Comprobación del fiador del acelerador

- Asegúrese de que el gatillo de alimentación está bloqueado y que el bloqueo está en la posición inicial.



- Apriete el fiador del acelerador y compruebe que vuelva a su posición de partida al soltarlo.



- Compruebe que el gatillo de alimentación y el bloqueo se mueven con facilidad y que sus sistemas de muelle de retorno funcionan.

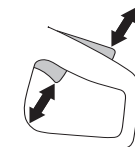

### Protección para la mano



**¡ATENCIÓN! Antes de arrancar la máquina, controle siempre que la protección está correctamente montada.**

La protección para la mano impide que la mano entre en contacto con la cadena de corte en movimiento, por ejemplo si el operario pierde el agarre del mango delantero.

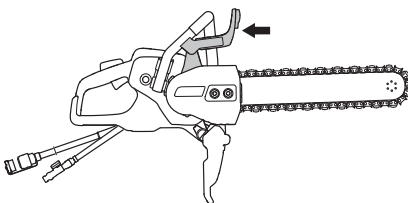

### Comprobación de la protección para la mano

- Controle que la protección para la mano no esté dañada. Reemplace una protección dañada.

## EQUIPO DE SEGURIDAD DE LA MÁQUINA

### Cubierta, protección antisalpicaduras y protección trasera de la mano derecha

La cubierta y la protección antisalpicaduras evitan el contacto con las piezas móviles y protegen contra los residuos que salen despedidos, el agua y el barro producido por el hormigón. La protección antisalpicaduras y la protección trasera de la mano derecha también están diseñadas para recoger la cadena de diamante si esta se rompe o se sale.

#### Comprobación de la cubierta, protección antisalpicaduras y protección trasera de la mano derecha

- Asegúrese de que no hay grietas o agujeros en la cubierta ni las protecciones producidos por los residuos que salen despedidos. Sustituya la cubierta o las protecciones si están dañadas.

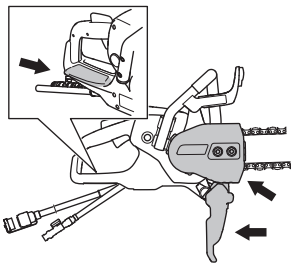

### Sistema amortiguador de vibraciones



**¡ATENCIÓN!** La sobreexposición a las vibraciones puede provocar problemas circulatorios y dolencias de carácter nervioso, especialmente en personas con patologías circulatorias. Acuda a un médico si nota síntomas corporales que puedan relacionarse con la sobreexposición a las vibraciones. Son ejemplos de tales síntomas la pérdida de sensibilidad, el 'cosquilleo', las 'punzadas', el dolor, la pérdida o reducción de la fuerza normal o los cambios en el color y la superficie de la piel. Estos síntomas se presentan normalmente en dedos, manos y muñecas. Los síntomas pueden aumentar en temperaturas frías.

- Su máquina incorpora un sistema amortiguador diseñado para reducir al máximo posible las vibraciones y optimizar la comodidad de uso.
- El sistema amortiguador de vibraciones de la máquina reduce la transmisión de vibraciones entre la parte del motor/equipo de corte y la parte de los mangos de la máquina.

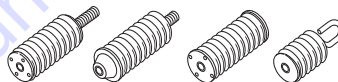

#### Comprobación del sistema amortiguador de vibraciones



**¡ATENCIÓN!** El motor debe estar apagado y el conector desenchufado de la unidad de alimentación.

- Controle regularmente los elementos antivibración para ver si están agrietados o deformados. Cámbielos si están dañados.
- Controle que los elementos antivibración estén firmemente montados entre el motor y el sistema de mangos.

# CADENAS DE DIAMANTES

## Generalidades



**¡ATENCIÓN!** Las roturas de cadena pueden causar daños personales graves si la cadena es lanzada contra el operador.

Un equipo de corte defectuoso o una combinación errónea de espada y cadena de diamante aumenta el riesgo de reculadas. Utilice únicamente las combinaciones de espada y cadena de diamante recomendadas.



**¡ATENCIÓN!** Desenchufe siempre el enchufe antes de efectuar trabajos de limpieza, mantenimiento o montaje de la máquina.

Se comercializan dos tipos básicos de cadena de diamante.

- a) Eslabón de arrastre con sistema antirrebote
- B) Eslabón de corte con segmento de diamantes
- C) Eslabón de arrastre sin sistema antirrebote

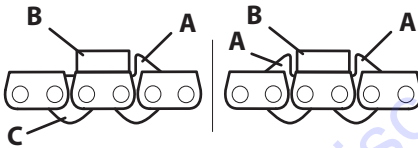

Paso de la cadena de diamante (=pitch)

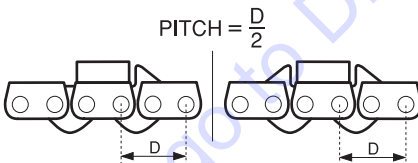

Quando se utiliza una cadena con sistema antirrebote doble, esta puede montarse en ambas direcciones.

Quando se utiliza una cadena con un sistema antirrebote simple, la cadena debe instalarse siempre de la forma correcta. El sistema antirrebote debe dirigir el segmento hacia fuera de la sierra, hacia el interior del corte.

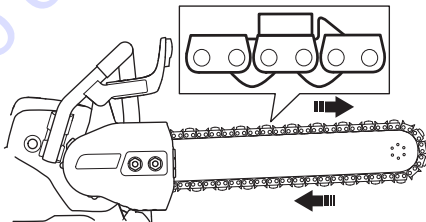

## Revisión de la cadena

- Revise la cadena para comprobar que no presenta señales de daños como enlaces de eslabones con huelgo o rotura de guías de segmento, eslabones de arrastre o segmentos. Si la cadena de diamante está dañada, sustitúyala.
- Si la cadena ha sido sometida a un atasco fuerte u otra carga anormalmente grande, desmóntela de la espada y revísela a fondo.

## Revisión de la motosierra

La motosierra está equipada con diversos dispositivos de seguridad que protegen al operador en caso de rotura de la cadena. Estos dispositivos de seguridad deben revisarse antes de iniciar el trabajo. No utilice nunca la motosierra si falta o está dañado alguno de estos componentes:

- Cubierta de la transmisión
- Protección de mano dañada o no montada
- Cadena dañada
- La protección antisalpicaduras falta o está dañada.
- La protección trasera de la mano derecha está dañada.

# CADENAS DE DIAMANTES

## Material



**¡ATENCIÓN!** Bajo ninguna circunstancia debe convertirse la motosierra de diamante para cortar otros materiales que aquellos para los que está destinada. Nunca se debe equipar con una cadena de sierra para madera o leña.

Esta máquina está diseñada y prevista para serrar hormigón, ladrillos y distintos tipos de piedra. Cualquier otro uso se considerará inadecuado.

La motosierra no debe emplearse nunca para cortar metales puros, ya que de hacerlo es probable que se produzca rotura de segmentos o de la cadena. Los segmentos de diamantes resisten el corte de hormigón armado. Procure cortar la armadura junto con la mayor cantidad posible de hormigón para limitar el desgaste de la cadena.

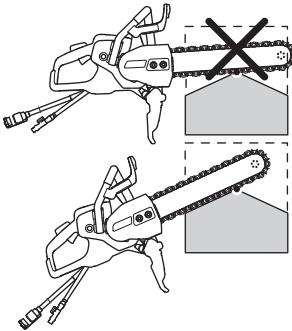

## Pulido

Al cortar hormigón muy duro o piedra, puede reducirse progresivamente o perderse la capacidad de corte de los segmentos de diamantes. Esto también puede ocurrir si se corta con una presión parcial baja (la cadena de diamantes está en contacto con la pieza de trabajo en toda la longitud de la espada). Este problema se soluciona cortando unos instantes en un material abrasivo blando (como arenisca o ladrillo). Al hacerlo se liberan los diamantes y se 'afilan' la cadena.

## Transporte y almacenamiento

- Una vez finalizado el trabajo, la motosierra de diamante deberá funcionar durante al menos 15 segundos bajo agua a presión para limpiar y eliminar los residuos de la espada, la cadena y el mecanismo motor. Enjuague la máquina con agua. Si la máquina no se utiliza durante un tiempo, se aconseja lubricar la cadena y la espada para evitar la corrosión.
- Compruebe que el equipo de corte no se haya dañado durante el transporte o almacenamiento.

# MONTAJE Y AJUSTES

## Generalidades



**¡ATENCIÓN! Desenchufe siempre el enchufe antes de efectuar trabajos de limpieza, mantenimiento o montaje de la máquina.**

## Conexión de la refrigeración por agua

Conecte la manguera de agua al suministro de agua. Consulte la sección 'Datos Técnicos' para ver el caudal de agua mínimo permitido. Tenga en cuenta que el racor de la manguera de la máquina está equipado con un filtro.

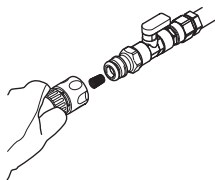

**¡NOTA!** La presión y el caudal del agua son extremadamente importantes para la refrigeración de la cadena y para prolongar su vida útil. Una refrigeración inadecuada acorta la vida útil de la cadena.

## Montaje/cambio del piñón rim, la espada y la cadena de diamante



**¡ATENCIÓN! Para manipular la cadena deben utilizarse guantes protectores.**

**AVISO** El tensado de una cadena nueva debe controlarse con frecuencia, hasta que se haya hecho el rodaje. Controle el tensado regularmente. Una cadena correcta significa buena capacidad de corte y larga duración.

Para obtener más información sobre adaptadores de ranuras y piñones rim, consulte el apartado 'Combinaciones de adaptadores de ranuras para distintos equipos de corte' en la sección 'Datos técnicos'.

- Desenrosque las tuercas de la espada y retire la cubierta.
- Retire el tornillo central y la tuerca con arandela bloqueando la tuerca con arandela con la herramienta combinada.

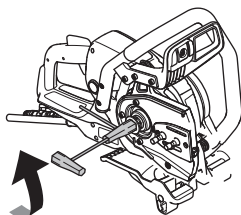

### Piñón rim

- Monte el piñón rim de 11,27 mm (0,444 pulg.) en el adaptador de ranuras instalado de fábrica (7 ranuras).
- 1 Tornillo
  - 2 Tuerca con arandela
  - 3 Piñón rim
  - 4 Adaptador de ranuras Vuelva a montar en el orden inverso.

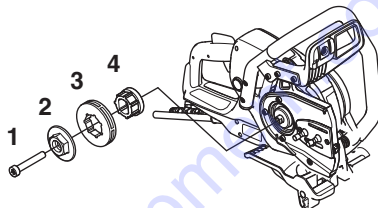

### Espada y cadena de diamante

- 1 Coloque la cadena de diamante en la espada. Empiece por la parte superior de la espada.
- 2 Monte la cadena sobre el piñón rim.
- 3 Monte la espada y la cadena de diamante sobre los pernos y alinee el orificio de la espada con el pasador de ajuste de tensión de la cadena. Compruebe que los eslabones de arrastre de la cadena encajan en el piñón rim y que la cadena está correctamente colocada en la guía de la espada.
- 4 Asegúrese de que los rastrillos de los eslabones de arrastre están orientados hacia delante en la parte superior de la espada.

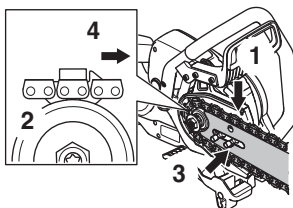

- Coloque la cubierta y apriete las tuercas de la espada a mano. Tense la cadena enroscando el tornillo de tensado hacia la derecha con la herramienta combinada.

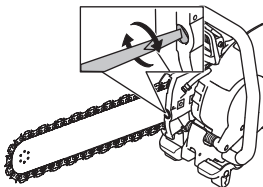

## MONTAJE Y AJUSTES

- Para lograr la tensión correcta de la cadena de diamante, consulte la imagen. Sujete la punta de la espada y apriete las tuercas de la espada con la herramienta combinada. Asegúrese de que la cadena gira libremente con la mano alrededor de la espada.

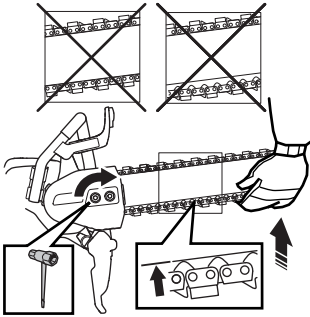

### Tensado de la cadena de diamante



**¡ATENCIÓN!** Una cadena de diamante poco tensa puede soltarse y causar lesiones graves, incluso mortales.

- Si el espacio entre el eslabón de arrastre y la espada es superior a 12 mm (1/2") (A), la cadena está demasiado suelta y debe tensarse.

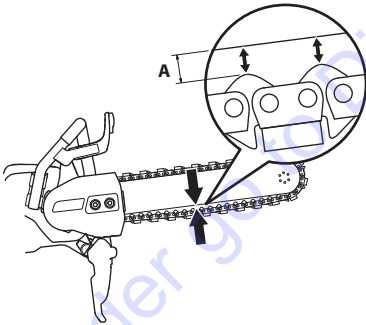

- Afloje las tuercas de la espada que fijan la cubierta. Utilice la herramienta combinada. A continuación, apriete las tuercas a mano, lo más fuerte que pueda.

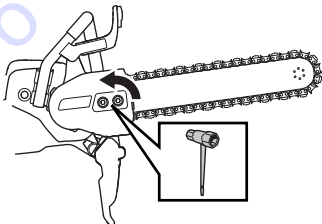

- Levante la punta de la espada y tense la cadena de diamante enroscando el tornillo tensor con la herramienta combinada. Apriete la cadena de diamante hasta que deje de colgar por la parte inferior de la espada.

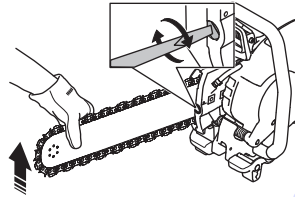

- Utilice la herramienta combinada para apretar las tuercas de la espada sujetando al mismo tiempo la punta de la espada. Compruebe que puede girar la cadena de diamante libremente con la mano y que esta no cuelga por la parte inferior de la espada.

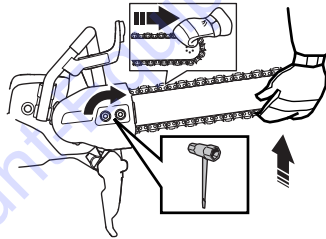

### Protección contra salpicaduras

La protección del equipo de corte se debe ajustar de modo que la parte posterior toque en la pieza de trabajo. Entonces, la protección acumula las salpicaduras y chispas del material cortado y son apartadas del usuario.

La protección antisalpicaduras está accionada por muelle.

- Asegúrese de que la protección antisalpicaduras siempre está en la posición avanzada antes de comenzar a cortar. La protección debe estar siempre montada en la máquina.

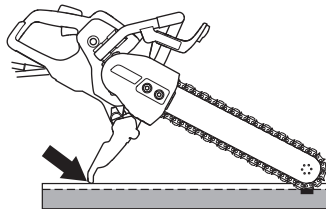

## Equipo de protección

### Generalidades

No use nunca una máquina si no tiene posibilidad de pedir auxilio si se produce un accidente.

### Equipo de protección personal

Para trabajar con la máquina debe utilizarse un equipo de protección personal homologado. El equipo de protección personal no elimina el riesgo de lesiones, pero reduce su efecto en caso de accidente. Pida a su distribuidor que le asesore en la elección del equipo.



**¡ATENCIÓN! El uso de productos que cortan, pulen, taladran, alisan o forman materiales puede generar polvo y vapores que pueden contener sustancias químicas dañinas. Averiguar la composición del material con que se trabaja y usar una máscara respiratoria adecuada.**

**La exposición prolongada al ruido puede causar daños crónicos en el oído. Por consiguiente, use siempre protectores auriculares homologados. Cuando use protección auditiva preste siempre atención a las señales o llamados de advertencia. Sáquese siempre la protección auditiva inmediatamente después de parar el motor.**

Utilice siempre:

- Casco protector homologado
- Protectores auriculares
- Protección ocular homologada. Si se utiliza visor, deben utilizarse también gafas protectoras homologadas. Por gafas protectoras homologadas se entienden las que cumplen con la norma ANSI Z87.1 para EE.UU. o EN 166 para países de la UE. El visor debe cumplir con la norma EN 1731.
- Máscara respiratoria
- Guantes resistentes de agarre seguro.
- Prendas de vestir ceñidas, resistentes y cómodas que permitan una libertad de movimientos total. El proceso de corte genera chispas que podrían prender fuego a la ropa. Husqvarna recomienda que lleve ropa de algodón pirorretardante o de tejidos vaqueros duros. No lleve ropa de materiales como nailon, poliéster o rayón. Si estos materiales empezaran a arder, podrían derretirse y adherirse a la piel. No lleve pantalones cortos.
- Botas con puntera de acero y suela antideslizante.

### Otros equipos de protección



**¡NOTA! Mientras trabaja con la máquina, pueden producirse chispas que podrían ocasionar un incendio. Tenga siempre a mano herramientas para la extinción de incendios.**

- Extintor de incendios
- Kit de primeros auxilios

## Instrucciones generales de seguridad

Este apartado trata las normas de seguridad básicas para trabajar con el dispositivo. Esta información no sustituye en ningún caso los conocimientos y la experiencia de un profesional.

- Lea detenidamente el manual de instrucciones y asegúrese de entender su contenido antes de utilizar la máquina. Se recomienda que los operarios sin experiencia previa reciban instrucciones prácticas antes de utilizar la máquina.
- Tenga en cuenta que es usted, como usuario, el responsable de no exponer a riesgos o accidentes a las personas y a su propiedad.
- La máquina debe mantenerse limpia. Los letreros y las pegatinas deben ser legibles en su totalidad.



**¡ATENCIÓN! Lea todas las advertencias e instrucciones de seguridad. No atender a estas advertencias e instrucciones puede provocar descargas eléctricas, incendios y lesiones graves.**

Conserve todas las advertencias e instrucciones para su consulta.

El término «herramienta eléctrica» empleado en las advertencias hace referencia a una herramienta eléctrica que funciona con conexión a la red de suministro (con cable) o a una herramienta que funciona con batería (sin cable).

# FUNCIONAMIENTO

## Emplee siempre el sentido común

Es imposible abarcar todas las situaciones en las que puede encontrarse. Utilice siempre el equipo con cuidado y sentido común. Si se encuentra en alguna situación que le haga sentirse inseguro, deténgase y consulte con un experto. Consulte a su distribuidor, al taller de servicio técnico o a un usuario experimentado. No emplee la máquina en aplicaciones para las que no se considere plenamente cualificado.



**¡ATENCIÓN! La máquina, si se utiliza de forma errónea o descuidada, puede ser una herramienta peligrosa que puede causar daños graves e incluso la muerte al usuario y a otras personas.**

**No permita bajo ningún concepto el empleo o mantenimiento de la máquina por los niños u otras personas no instruidas en el manejo de la misma.**

**Nunca deje que terceros utilicen la máquina sin asegurarse primero de que hayan entendido el contenido de este manual de instrucciones.**

**No utilice nunca una máquina defectuosa. Lleve a cabo las comprobaciones de seguridad y siga las instrucciones de mantenimiento y servicio de este manual. Algunas medidas de mantenimiento y servicio deben ser efectuadas por especialistas formados y cualificados. Consulte las instrucciones del apartado Mantenimiento.**

## Seguridad en el área de trabajo

- **Mantenga el área de trabajo limpia y bien iluminada.** Las zonas abarrotadas de cosas u oscuras favorecen los accidentes.
- **No maneje herramientas eléctricas en ambientes explosivos como aquellos en los que hay líquidos, gases o polvo inflamables.** Las herramientas eléctricas producen chispas que pueden inflamar el polvo o los vapores.
- **Mantenga alejados a los niños y a otras personas mientras trabaje con una herramienta eléctrica.** Las distracciones pueden hacer que pierda el control de esta.
- No usar en condiciones climáticas desfavorables. Por ejemplo, niebla densa, lluvia, viento fuerte, frío intenso, etc. Trabajar con mal tiempo es cansador y puede crear condiciones peligrosas, por ejemplo suelo resbaladizo.
- Antes de comenzar a trabajar con la máquina, controle siempre que el lugar esté libre y que los pies estén bien afirmados al terreno. Controle posibles obstáculos en caso de movimientos repentinos. Asegúrese de que no haya elementos que puedan caer y provocar daños al trabajar con la máquina. Tenga sumo cuidado al trabajar en taludes.



**¡ATENCIÓN! La distancia de seguridad de la cortadora es de 15 metros. Usted es el responsable de que no haya personas y animales dentro de la zona de trabajo. No empiece a cortar antes de que la zona de trabajo esté libre ni sin tener un apoyo seguro para los pies.**

## Seguridad eléctrica

- **Evite el contacto de su cuerpo con superficies puestas a tierra como tuberías, radiadores, cocinas y neveras.** Si su cuerpo está en contacto con el suelo, existe un mayor riesgo de descarga eléctrica.
- **No exponga las herramientas eléctricas a la lluvia o a ambientes húmedos.** El riesgo de recibir descargas eléctricas aumentará si penetra agua en la herramienta eléctrica.
- **Maneje el cable con cuidado. No lo utilice nunca para transportar, tirar o desenchufar la herramienta eléctrica.** Manténgalo alejado de fuentes de calor, aceite, aristas vivas o piezas móviles. Los cables dañados o enredados incrementan el riesgo de descarga eléctrica.
- **Cuando trabaje con una herramienta eléctrica en exteriores, utilice un alargador indicado para este uso.** Utilizar un cable adecuado para su uso en exteriores reduce el riesgo de descarga eléctrica.
- **Si es necesario utilizar una herramienta eléctrica en un lugar húmedo, utilice suministro eléctrico protegido con un interruptor diferencial.** La utilización de un interruptor diferencial reduce el riesgo de descargas eléctricas. La unidad de alimentación está equipada con un dispositivo de corriente residual (RCD).
- Compruebe que el cable y el cable de empalme está intacto. Si se daña el cable, no utilice la máquina. Llévela a un taller de servicio oficial para reparar. Si el cable es demasiado corto, es posible que la capacidad de la máquina sea menor y que se produzca un sobrecalentamiento.
- La máquina se debe enchufar a un enchufe con masa. Compruebe que la tensión de la red eléctrica se corresponde con la que figura en la placa de características de la máquina.
- Al emplear la máquina, hágalo con el cable detrás suyo para evitar dañarlo.



**¡ATENCIÓN! No lave a presión la máquina, ya que el agua puede entrar en el sistema eléctrico o el motor y causar daños en la máquina o un cortocircuito.**



# FUNCIONAMIENTO

## Seguridad personal

- **Esté siempre atento, fíjese en lo que está haciendo y utilice el sentido común cuando maneje una herramienta eléctrica. No utilice herramientas eléctricas si está cansado o bajo los efectos de estupefacientes, alcohol o medicamentos.** Un momento de descuido, mientras se trabaja con herramientas eléctricas, puede causar lesiones graves.
- **Utilice el equipo de protección individual. Utilice siempre protección para los ojos.** El equipo de protección, como la mascarilla antipolvo, los zapatos de seguridad antideslizantes, el casco o los protectores auditivos, utilizados en función de las condiciones de trabajo, reducirán el riesgo de lesiones.
- **Evite el encendido accidental de la herramienta. Asegúrese de que el interruptor está en la posición de apagado antes de conectar la máquina a la fuente de alimentación y/o la batería, cogerla o transportarla.** Transportar herramientas eléctricas con el dedo puesto sobre el interruptor o encenderlas con el interruptor en la posición de encendido puede provocar accidentes.
- **Quite todas las clavijas de ajuste o llaves de tuercas antes de encender la herramienta eléctrica.** Una llave de tuercas o clavija de ajuste que se ha dejado colocada en una pieza giratoria de la herramienta eléctrica puede causar lesiones.
- **No se estire demasiado. Mantenga una posición correcta y el equilibrio en todo momento.** Esto le permitirá controlar mejor la herramienta eléctrica en situaciones imprevistas.
- **Utilice la ropa adecuada. No utilice nunca ropa amplia ni joyas. Mantenga el pelo, la ropa y los guantes alejados de las piezas móviles.** La ropa amplia, las joyas o el pelo largo pueden quedar atrapados en las piezas móviles.
- **Si se suministran equipos de aspiración o captación de polvo, asegúrese de que estén conectados y se utilicen correctamente.** El uso de estos equipos puede reducir los riesgos derivados del polvo.

## Uso y cuidado de la herramienta eléctrica

- **No sobrecargue la herramienta eléctrica. Utilice la herramienta eléctrica adecuada para el trabajo que debe realizar.** Con la herramienta eléctrica apropiada hará el trabajo mejor y con mayor seguridad a la potencia para la que fue diseñada.
- **No utilice la herramienta eléctrica si el interruptor no funciona.** Las herramientas que no se puedan controlar con el interruptor son peligrosas y deben repararse.
- **Guarde las herramientas eléctricas que no se utilicen fuera del alcance de los niños y no permita que personas no familiarizadas con su uso o con estas instrucciones las manejen.** Las herramientas eléctricas resultan peligrosas en manos de usuarios no cualificados.

- **Cuide las herramientas. Compruebe que no haya partes móviles mal alineadas o trabadas, piezas rotas o cualquier otra circunstancia que pueda afectar al funcionamiento de la herramienta eléctrica. Si detecta daños, haga reparar la herramienta eléctrica antes de utilizarla.** Muchos accidentes se deben al uso de herramientas eléctricas que carecen de un mantenimiento adecuado.
- **Utilice la herramienta eléctrica, los accesorios, útiles, etc. según se indica en estas instrucciones, teniendo en cuenta las condiciones de trabajo y la tarea que debe realizar.** El uso de la herramienta eléctrica para trabajos distintos a aquellos para los que fue diseñada podría dar lugar a situaciones peligrosas.



**¡ATENCIÓN! No está permitido modificar el diseño original de la máquina, por ningún motivo, sin la autorización del fabricante. Utilice siempre accesorios originales. Las modificaciones y/o el uso de accesorios no autorizados comportan riesgo de daños personales graves y peligro de muerte para el usuario y otras personas.**

- Asegúrese de que no haya tuberías o cables eléctricos en la zona de trabajo o en el material que vaya a cortar.
- Averigüe y marque siempre la ubicación del trazado de las tuberías de gas. El corte cerca de las tuberías de gas siempre es peligroso. Procure que no se generen chispas al cortar, debido al riesgo de explosión. Trabaje concentrado en su tarea. La negligencia comporta riesgo de daños personales graves y peligro de muerte.
- Todas las protecciones y cubiertas deben estar siempre montadas cuando utilice la máquina.

## Servicio

- **Solicite que su herramienta eléctrica sea reparada por personal cualificado y utilizando únicamente piezas de repuesto originales.** Esto garantizará la seguridad de la herramienta.

## Refrigeración por agua y tratamiento del polvo

Debe emplearse siempre refrigeración por agua. El corte seco provoca inmediatamente el sobrecalentamiento y fallo tanto de la máquina como del disco de corte con el consiguiente riesgo de daños personales.

Además de refrigerar la espada y la cadena, el caudal de agua envía las partículas lejos de la espada y de los eslabones de arrastre. Por lo tanto, es importante contar con una presión de agua alta. Respecto a la presión y el caudal de agua recomendados, consulte el apartado 'Datos técnicos'. Si la manguera de agua se afloja respecto a la fuente de alimentación se debe a que el dispositivo está recibiendo una presión del agua demasiado alta.

El corte húmedo permite también una adecuada eliminación del polvo.

# FUNCIONAMIENTO

## Técnica básica de trabajo



**¡ATENCIÓN! No incline la sierra hacia un lado. De hacerlo, la cadena se puede atascar o romper, causando daños personales.**

**Evite siempre el uso del lateral de la espada y la cadena. Es muy posible que estas resulten dañadas o se rompan y provoquen daños muy graves. Utilice solamente la sección de corte.**

**Nunca utilice una cadena de diamante para cortar material de plástico.**

**Al cortar metales se producen chispas que podrían provocar un incendio. No utilice la máquina cerca de sustancias o gases inflamables.**

- Esta máquina está diseñada y prevista para serrar hormigón, ladrillos y distintos tipos de piedra. Cualquier otro uso se considerará inadecuado.
- Compruebe que la cadena no muestra signos de daños, como juego en los eslabones, o piezas antirrebote, eslabones de arrastre o segmentos rotos.
- Compruebe que la cadena esté montada correctamente y que no esté dañada. Consulte las instrucciones de los apartados 'Cadenas de diamante' y 'Mantenimiento'.
- Nunca corte materiales de asbesto.
- Sujete la cortadora con ambas manos y agárrela firmemente con todos los dedos alrededor de las asas. Agarre el asa trasera con la mano derecha y el asa delantera con la mano izquierda. Todos los usuarios, diestros o zurdos, deben seguir estas instrucciones de agarre. Nunca sujete una cortadora con una sola mano.

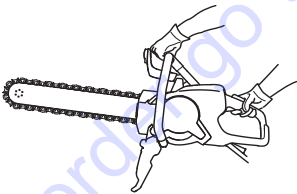

- Colóquese en paralelo a la espada. Evite permanecer de pie justo detrás. En el caso de que se produjera un rebote, la motosierra se moverá en el plano de la espada.



- Mantenga todas las partes del cuerpo alejadas de la cadena de diamante.
- Nunca deje la máquina sin supervisión conectada a la fuente de alimentación.
- No traslade la máquina cuando el equipo de corte gira.
- Nunca deje la herramienta eléctrica hacia abajo hasta que el accesorio se haya detenido por completo.
- No utilice nunca el sector de riesgo de reculada de la espada **para cortar**.
- Tenga especial cuidado cuando trabaje esquinas, bordes afilados, etc. Evite hacer rebotar y enganchar la espada ya que se podría producir la pérdida de control o rebote hacia atrás de la máquina. Consulte las instrucciones bajo el título «Reculada».
- Manténgase bien parado y con buen equilibrio.
- No corte nunca a una altura superior a la de sus propios hombros.
- No efectúe nunca un corte subido a una escalera. Utilice una plataforma o un andamio si debe realizar un corte por encima de la altura de los hombros.

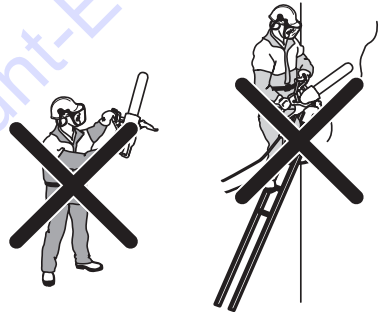

- No se estire demasiado
- Sitúese a una distancia cómoda de la pieza de trabajo.
- Cerciórese siempre de tener una posición de trabajo segura y firme.
- Asegúrese de que el equipo de corte no toca ningún objeto al arrancar la máquina.
- Acerque suavemente la cadena a una velocidad de rotación alta (aceleración máxima). Mantenga la cortadora a máxima velocidad hasta que el corte esté completo.
- Deje que la máquina trabaje sin forzar ni presionar la cadena.

# FUNCIONAMIENTO

- Haga avanzar la máquina en línea con la espada y la cadena de corte. La presión lateral puede dañar la espada y la cadena de corte y resulta muy peligrosa.



- Mueva la cadena de corte lentamente hacia adelante y hacia atrás para crear una pequeña superficie de contacto entre la cadena de corte y el material que se va a cortar. Esto mantendrá la temperatura de la cadena de corte baja y, por consiguiente, producirá un corte eficaz.

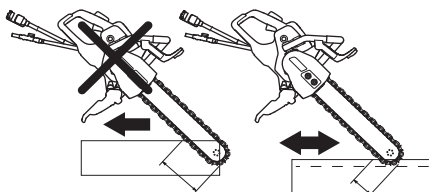

En principio hay dos métodos para iniciar el trabajo de entrada en un objeto grueso para cortarlo.

## Método de inserción

- Empiece haciendo una ranura de unos 10 cm de profundidad en la pared con la parte inferior del tope de la espada. Enderece la motosierra al mismo tiempo que inserta la punta de la espada en la ranura. Subiendo y bajando la motosierra y e introduciéndola al mismo tiempo en la pared, se puede cortar eficazmente a plena profundidad.

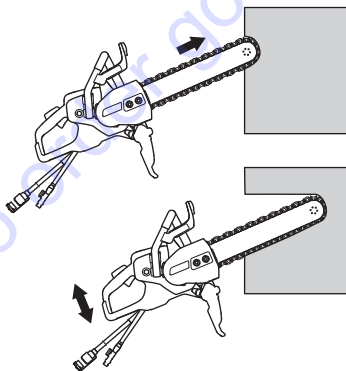

## Método de corte preliminar



**¡ATENCIÓN! No utilice nunca un cortadora de disco común para el corte preliminar. El disco de corte produce una ranura demasiado fina y el corte subsiguiente con la motosierra con cadena de diamantes produce indefectiblemente reculadas peligrosas y atascos en la ranura.**

Este método se recomienda cuando se desean cortes absolutamente rectos y en ángulo recto.

Para una mejor economía de corte, realice un precorte con una cortadora equipada con la espada especial para precortes de Husqvarna, diseñada para continuar cortando con una motosierra de diamante.

- Se recomienda empezar fijando una tabla en el punto en que se va a hacer el corte. La tabla sirve de guía para cortar. Corte a una profundidad aproximada de 2 cm en toda la línea con la parte inferior del tope de la espada. Seguidamente, corte otros 2 cm. Repita el procedimiento hasta una profundidad de 5-10 cm, dependiendo de los requisitos de precisión y del grosor del objeto. El corte preliminar guía la espada en sentido recto en el corte subsiguiente, que se hace con el método de inserción a plena profundidad, utilizando un taco de goma como punto de ruptura / sufridera.

## Técnica pendular

- El corte se realiza a través de un movimiento pendular, y la sierra se debe mantener recta únicamente al llegar al extremo del corte. Utilice la protección para la mano como un punto de interrupción/detención.

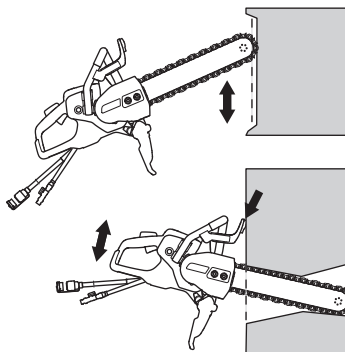

# FUNCIONAMIENTO

## Perforación

**AVISO** Si el corte horizontal superior se hace antes del corte horizontal inferior, la pieza de trabajo caerá sobre el equipo de corte y lo apretará.

Puesto que con la motosierra de cadena de diamante se cortan normalmente unidades grandes y pesadas, las fuerzas son de tal envergadura que el atasco puede causar averías irreparables en la cadena y la espada.

Planifique el trabajo de forma que no haya riesgo de que la espada se atasque cuando se separan las piezas cortadas. La planificación también es sumamente importante para su propia seguridad.

- Primero, haga el corte horizontal inferior. A continuación, haga los dos cortes verticales. Termine con el corte horizontal superior.

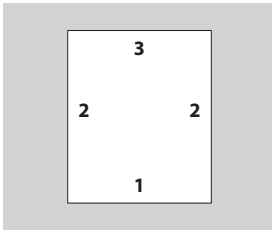

- Al perforar cortando piezas grandes es importante apuntalar la pieza que se corta para que no pueda caer hacia el operador.

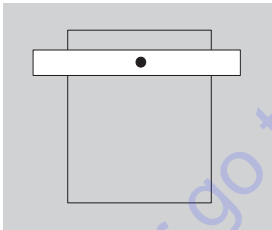

# FUNCIONAMIENTO

## Arranque suave y protección contra sobrecarga

La máquina cuenta con un arranque gradual controlado electrónicamente y protección contra sobrecarga.

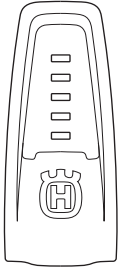

Indicación en máquina	Causa	Posible acción
1 luz verde:	Indica que la herramienta está conectada a la unidad de alimentación y lista para usar.	
	La potencia de funcionamiento es inferior al 70% de la potencia máxima disponible cuando está en uso.	
2 luces verdes:	La potencia de funcionamiento está entre el 70% y el 90% de la potencia máxima disponible cuando está en uso.	
3 luces verdes:	Velocidad de corte óptima.	
	La potencia de funcionamiento es superior al 90% de la potencia máxima disponible.	
3 luces verdes y 1 amarilla:	La herramienta está cargada, por lo que la potencia de funcionamiento disminuye.	Reduzca la carga para lograr una velocidad de corte óptima.
3 luces verdes, 1 amarilla y 1 roja:	El sistema se está sobrecalentando.	Reduzca la carga o aumente la refrigeración del motor y la unidad de alimentación.
Todas las luces encendidas o parpadeando:	El sistema se ha sobrecalentado y puede detenerse en cualquier momento.*	Reduzca la carga o aumente la refrigeración del motor y la unidad de alimentación.
	Reducción de la potencia: Reducción automática de la potencia máxima disponible. La potencia se reduce para evitar el sobrecalentamiento y la desconexión automática del sistema.	La refrigeración del motor puede mejorarse aumentando la cantidad de líquido refrigerante o utilizando agua más fría.
		La refrigeración de la unidad de alimentación puede mejorarse cambiando el filtro de aire o colocando la unidad de alimentación en un lugar con temperatura ambiente más fresca.

\* Si el sistema se ha apagado debido al sobrecalentamiento, las luces seguirán parpadeando hasta que el sistema se haya enfriado y esté listo para arrancar de nuevo.

El sistema electrónico corta la corriente inmediatamente si la cadena de diamante se atasca.

# FUNCIONAMIENTO

## Reculadas



**¡ATENCIÓN!** Las reculadas son repentinas y pueden resultar muy violentas. La cortadora puede salir despedida hacia arriba y hacia atrás en dirección al usuario con un movimiento giratorio, lo que podría provocar daños graves o mortales. Es importante saber qué causa las reculadas y aprender a evitarlas antes de utilizar la máquina.

La reculada es el movimiento repentino hacia arriba que puede producirse si la cadena se atasca o se engancha en el sector de riesgo de reculada. La mayoría de las reculadas son pequeñas y poco peligrosas. No obstante, una reculada también puede ser muy violenta y lanzar la cortadora hacia arriba y hacia atrás en dirección al usuario con un movimiento giratorio, lo que podría provocarle daños graves o mortales.

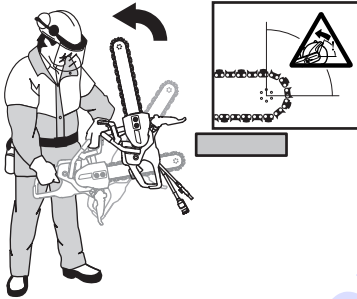

### Fuerza reactiva

Siempre que se corta existe una fuerza reactiva. Dicha fuerza tira de la máquina en el sentido opuesto a la rotación de la cadena. La mayoría de las veces, esta fuerza es insignificante. Sin embargo, si la cadena se atasca o se engancha, la fuerza reactiva será considerable y el usuario podría no ser capaz de controlar la cortadora.

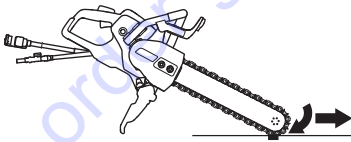

No traslade la máquina cuando el equipo de corte gira. Las fuerzas giroscópicas pueden obstaculizar el movimiento deseado.

## Sector de riesgo de reculada

No utilice nunca el sector de riesgo de reculada de la espada **para cortar**. Si la cadena se atasca o se engancha en el sector de riesgo de reculada, la fuerza reactiva empujará la cortadora hacia arriba y hacia atrás en dirección al usuario con un movimiento giratorio, lo que podría provocarle daños graves o mortales.

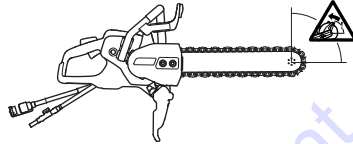

### Reculada ascendente

Si el sector de riesgo de reculada se utiliza para cortar, la fuerza reactiva empujará la espada con la cadena hacia arriba en el corte. No utilice el sector de riesgo de reculada. Use el cuadrante inferior de la espada para evitar las reculadas ascendentes.

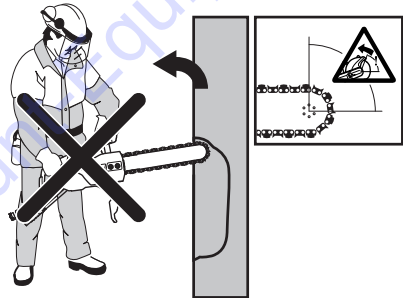

### Reculada por atasco

Un atasco se produce cuando el corte se cierra y el equipo de corte se queda atascado. Sin embargo, si la cadena se atasca o se engancha, la fuerza reactiva será considerable y el usuario podría no ser capaz de controlar la cortadora.



Si la cadena se atasca o se engancha en el sector de riesgo de reculada, la fuerza reactiva empujará la cortadora hacia arriba y hacia atrás en dirección al usuario con un movimiento giratorio, lo que podría provocarle daños graves o mortales. Controle que la pieza que está cortando no se mueva y que no ocurran cosas imprevistas que puedan comprimir el corte y atascar el equipo.

# FUNCIONAMIENTO

## Corte de tuberías

Tenga especial cuidado al cortar tubos. Si el tubo no está bien sujeto y el corte no se mantiene abierto a lo largo del proceso, la espada podría quedar atascada y provocar una reculada grave. Tenga especial cuidado cuando corte una tubería con un extremo acampanado o una tubería dentro de una zanja, ya que, si no está sujeta correctamente, podría hundirse y se atascaría el disco.

Antes de empezar a cortar, la tubería debe asegurarse para que no se mueva ni gire durante el corte.

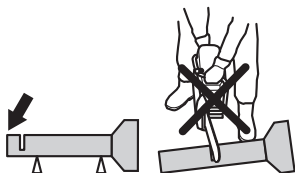

Si se permite que el tubo se hunda y se cierre el corte, la espada se atascará en la zona de reculada y podría producirse una reculada grave. Si la tubería está sujeta correctamente, el extremo de la tubería se moverá hacia abajo, se abrirá la zona cortada y no se producirá ningún atasco.

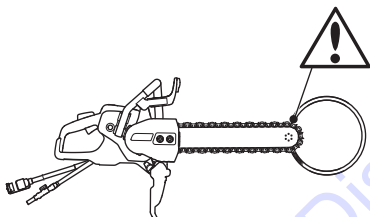

## Proceso adecuado para cortar tubos de diámetro superior al ancho de la espada

- 1 Corte primero la sección I.
- 2 Diríjase a la sección II y corte desde la sección I hasta la parte inferior de la tubería.
- 3 Diríjase a la sección III y corte la parte restante de la tubería finalizando en la parte inferior.

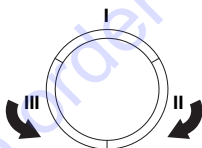

## Cómo evitar las reculadas

Es fácil evitar las reculadas.

- La pieza que se esté trabajando debe estar siempre bien sujeta, de forma que el corte permanezca abierto a lo largo del proceso. Si el corte está abierto, no habrá reculadas. Si el corte se cierra y el equipo de corte se queda atascado, existe riesgo de reculada.

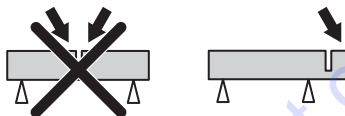

- Tenga cuidado al introducir la cadena en un corte ya comenzado. Nunca realice un corte adicional en uno previo más estrecho.
- Controle que la pieza que está cortando no se mueva y que no ocurran cosas imprevistas que puedan comprimir el corte y atascar el equipo.

## Transporte y almacenamiento

- Sujete bien el equipo durante el transporte para evitar daños y accidentes.
- Para obtener más detalles sobre el transporte y el almacenamiento de las cadenas de diamante, consulte el apartado «Cadenas de diamante».
- Guarde el equipo en un lugar seguro fuera del alcance de los niños y las personas no autorizadas.

# ARRANQUE Y PARADA

## Antes del arranque



**¡ATENCIÓN!** Antes de arrancar, observe lo siguiente:

La unidad de alimentación de la máquina debe estar conectada a un enchufe con toma de corriente.

Compruebe que la tensión de red concuerda con la que se indica en la placa de características de la máquina.

Asegúrese de tener buena estabilidad y de que la cadena no pueda tocar ningún objeto.

Asegúrese de que no haya terceros desautorizados en la zona de trabajo.

- Conecte la máquina a la unidad de alimentación.
- Conecte la unidad de alimentación a una toma de tierra.

## Interruptor de circuito de pérdida a tierra



**¡ATENCIÓN!** Nunca use la máquina sin la protección diferencial que la acompaña. La utilización del equipo sin el debido cuidado puede causar lesiones graves e incluso la muerte.

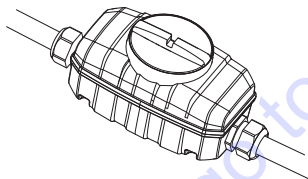

- Asegúrese de que el interruptor de circuito de pérdida a tierra está encendido.

Compruebe el interruptor del circuito de avería por puesta a tierra. Consulte las instrucciones en el manual de usuario de la unidad de alimentación.

## Conexión de agua

**¡NOTA!** Nunca utilice la máquina sin refrigerante, ya que se producirá un sobrecalentamiento.

- Conecte la manguera de agua al suministro de agua. El caudal de agua se activa abriendo la válvula estranguladora.

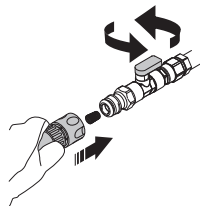

## Arranque

- Agarre la empuñadura trasera con la mano derecha.

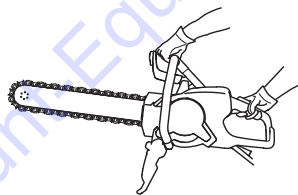

- Pulse el fiador del acelerador y ajuste el acelerador.

## Parada

- Para detener el motor, suelte el acelerador.

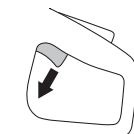

- El motor también se puede detener pulsando el botón de parada de emergencia de la unidad de alimentación.

## Desactive la herramienta.

- Suelte el acelerador y deje que la cadena de diamante se detenga por completo.
- Desconecte la máquina de la unidad de alimentación.
- Desenchufe la unidad de alimentación de la fuente de alimentación.



# MANTENIMIENTO

## Generalidades



¡ATENCIÓN! El usuario sólo puede efectuar los trabajos de mantenimiento y servicio descritos en este manual. Los trabajos de mayor envergadura debe efectuarlos un taller de servicio oficial.

El control y/o mantenimiento de la máquina debe hacerse con el motor parado y el enchufe desenchufado.

Utilice el equipo de protección personal. Vea las instrucciones bajo el título "Equipo de protección personal".

La vida útil de la máquina puede acortarse y el riesgo de accidentes puede aumentar si el mantenimiento de la máquina no se hace de forma adecuada y si los trabajos de servicio y/o reparación no se efectúan de forma profesional. Para más información, consulte con el taller de servicio oficial más cercano.

Diríjase a su distribuidor de Husqvarna para que revise la máquina regularmente y para que realice ajustes y reparaciones básicas.

## Programa de mantenimiento

En el programa de mantenimiento podrá ver qué piezas de la máquina requieren mantenimiento y cada cuánto tiempo deberá realizarse. Los intervalos se calculan en función del uso diario de la máquina y pueden depender de la velocidad de uso.

	Mantenimiento diario	Mantenimiento semanal / 40 horas	Después de cada cadena de diamante (consumida)***
<b>Limpieza</b>	Limpieza externa		
<b>Inspección funcional</b>	Inspección general	Sistema amortiguador de vibraciones*	Adaptador de ranuras/ piñón rim Espada
	Sistema de agua		
	Acelerador*		
	Fiador del acelerador*		
	Protección para la mano, protección trasera de la mano derecha, cubierta y protección antisalpicaduras*		
Espada y cadena de diamante**			

\* Consulte las instrucciones bajo el título «Equipo de seguridad de la máquina».

\*\* Consulte las instrucciones de los apartados 'Cadenas de diamante', 'Montaje y ajustes' y 'Mantenimiento'.

\*\*\* Instale siempre a un nuevo piñón rim con cada nueva cadena de diamante. Consulte las instrucciones de los apartados 'Cadenas de diamante' y 'Montaje y ajustes'.

## Limpieza y lubricación

### Limpieza externa

- Limpie la máquina a diario enjuagándola con agua limpia tras finalizar la tarea.



¡ATENCIÓN! No utilice limpiadores de alta presión para limpiar la máquina.

### Lubricación

- Para evitar la corrosión, engrase la cadena de diamante y la espada después de su uso.

## Inspección funcional

### Inspección general



**¡ATENCIÓN! No usar nunca cables dañados, puesto que pueden causar daños personales graves e incluso mortales.**

- Compruebe que el cable y el cable de empalme está intacto. Si se daña el cable, no utilice la máquina. Llévela a un taller de servicio oficial para reparar.
- Compruebe que los tornillos y las tuercas estén apretados.

### Espada

Controle a intervalos regulares:

- Si se han formado rebabas en los lados de la espada. Lime si es necesario.

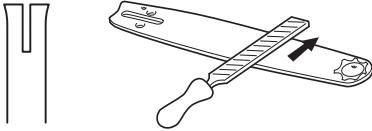

- Si la guía de la espada presenta un desgaste anormal. Cambie la espada si es necesario.



- Si la punta de la espada presenta un desgaste anormal o irregular. Si se ha formado una "cavidad" al final del radio de la punta, en la parte inferior de la espada, es señal de que Ud. ha utilizado la máquina con un tensado de cadena insuficiente.

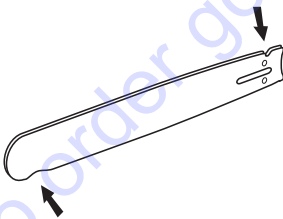

- Para prolongar la vida útil de la espada debe darle la vuelta al cambiar la cadena de diamante.



### Adaptador de ranuras/ piñón rim

- Compruebe si el adaptador de ranuras y el piñón rim presentan desgaste.

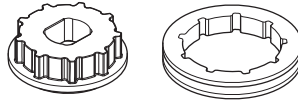

# LOCALIZACIÓN Y CORRECCIÓN DE AVERÍAS

## Tabla de localización de fallos



**¡ATENCIÓN!** Si los servicios o la localización de fallos no necesitan que la máquina esté encendida, debe apagar el motor y colocar el botón de parada en la posición STOP.

Problema	Causa probable	Posible solución
La máquina no funciona	El cable de alimentación no está conectado.	Compruebe que el cable de alimentación está conectado.
	El botón de parada de emergencia de la unidad de alimentación está activado	Compruebe que el botón de parada de emergencia de la unidad de alimentación no esté pulsado girándolo en el sentido de las agujas del reloj.
La cadena no gira mientras se acelera	La cadena está demasiado tensa. La cadena de diamante siempre debe poder girarse a mano alrededor de la espada. Es normal que los eslabones de la cadena de diamante cuelguen por debajo de la espada.	Ajuste la tensión de la cadena; consulte las instrucciones del apartado 'Montaje y ajustes'.
	Cadena de diamante montada incorrectamente	Asegúrese de que la cadena de diamante está correctamente instalada.
El nivel de vibraciones es demasiado alto	Cadena de diamante montada incorrectamente	Compruebe que la espada y la cadena de diamante están bien colocadas y que no están dañadas. Consulte las instrucciones de los apartados 'Cadenas de diamante' y 'Mantenimiento'.
	La cadena de diamante está defectuosa.	Cambie la cadena de diamante y asegúrese de que está intacta.
	Aisladores de vibraciones defectuosos	Contacte con su taller de servicio.
Velocidad de corte deficiente	Los diamantes pueden estar embotados o la presión de avance es demasiado baja.	Corte en un material ligeramente abrasivo como gres o ladrillos, durante un tiempo corto.
Estiramiento de la cadena prematuro.	No hay suficiente presión de agua. Un suministro de agua insuficiente puede provocar un desgaste excesivo de la cadena de diamante, lo que puede causar la pérdida de la intensidad deseada y la rotura de la cadena de diamante.	Aumentar la presión del agua.
La temperatura de la máquina es demasiado alta		
La cadena de diamante se rompe o se sale	Tensión de la cadena incorrecta	Ajuste la tensión de la cadena; consulte las instrucciones del apartado 'Montaje y ajustes'.
	Se ha insertado la sierra en una ranura más estrecha que los segmentos de diamante de la cadena.	Consulte las instrucciones bajo el título «Funcionamiento».
	No hay suficiente presión de avance durante el corte.	Proceda con cuidado para evitar que la sierra rebote y tabletee.

## DATOS TECNICOS

### Datos técnicos

K6500 Chain	
<b>Motor</b>	
Motor eléctrico	Alta frecuencia (HF)
Velocidad máxima en el eje de salida, rpm	9000
Funcionamiento de 3 fases, Salida del motor - máx. kW	5,5
Funcionamiento de 1 fase, Salida del motor - máx. kW	3
<b>Peso</b>	
Máquina con paquete de cables, sin equipo de corte, lbs/kg	20,0/9,1
<b>Refrigeración por agua</b>	
Refrigeración por agua del equipo de corte	Sí
Presión del agua recomendada, PSI/bar	21,8-87/1,5-6
Caudal de agua mínimo recomendado, l/min / gal (EE. UU.)/min	4,5 a una temperatura del agua de 15 °C
Boquilla de conexión	Tipo «Gardena»

Nota 1: Emisiones sonoras en el entorno medidas como potencia sonora ( $L_{WA}$ ) según la norma EN 60745-1.

Nota 2: Nivel de presión sonora conforme a EN 60745-2-13. Los datos referidos para el nivel de presión sonora tienen una dispersión estadística habitual (desviación típica) de 2,0 dB (A).

Nota 3: Nivel de vibración conforme a EN 2-60745-22. Los datos referidos del nivel de vibración poseen una dispersión estadística habitual (desviación estándar) de 1,0 m/s<sup>2</sup>.

### Especificación del equipo de corte recomendado

Espada y cadena de diamante	Número de segmentos de la cadena de diamante:	Anchura de segmento de la cadena de diamante, pulg./mm:	Paso de la cadena de diamante, pulg./mm:	Profundidad de corte máxima, pulg./mm	Velocidad de la cadena a potencia máxima del motor, ft/s / m/s
12" (0,444")	25	0,22/5,7	0,444/11,582	14/350	85/26
14" (3/8")	32	0,22/5,7	3/8 / 9,525	16/400	79/24
16" (0,444")	29	0,22/5,7	0,444/11,582	18/450	85/26

### Combinaciones de adaptador de ranuras para los distintos equipos de corte

Adaptador de ranuras	Piñón rim	Espada	Cadena de diamante
Se suministra con la cadena K6500		Adquirir por separado	
7 ranuras	0,444"	0,444"	0,444"
9 ranuras	3/8"	3/8"	3/8"



To order go to [Discount-Equipment.com](http://Discount-Equipment.com)

US - Original instructions, CA - Instructions d'origine, ES - Instrucciones originales

1157232-49



2015-03-31

**TO PURCHASE THIS PRODUCT PLEASE CONTACT US**



**Equipment Financing and  
Extended Warranties Available**



**Discount-Equipment.com is your online resource for  
commercial and industrial quality parts and equipment sales.**

**561-964-4949**

**visit us on line @ [www.discount-equipment.com](http://www.discount-equipment.com)**

Select an option below to find your Equipment

**Search by Manufacturer**

**Search by Product Type**

**Request a Quote**

We sell worldwide for the brands: Genie, Terex, JLG, MultiQuip, Mikasa, Essick, Whiteman, Mayco, Toro Stone, Diamond Products, Generac Magnum, Airman, Haulotte, Barreto, Power Blanket, Nifty Lift, Atlas Copco, Chicago Pneumatic, Allmand, Miller Curber, Skyjack, Lull, Skytrak, Tsurumi, Husquvarna Target, Stow, Wacker, Sakai, Mi-T-M, Sullair, Basic, Dynapac, MBW, Weber, Bartell, Bennar Newman, Haulotte, Ditch Runner, Menegotti, Morrison, Contec, Buddy, Crown, Edco, Wyco, Bomag, Laymor, EZ Trench, Bil-Jax, F.S. Curtis, Gehl Pavers, Heli, Honda, ICS/PowerGrit, IHI, Partner, Imer, Clipper, MMD, Koshin, Rice, CH&E, General Equipment, Amida, Coleman, NAC, Gradall, Square Shooter, Kent, Stanley, Tamco, Toku, Hatz, Kohler, Robin, Wisconsin, Northrock, Oztec, Toker TK, Rol-Air, APT, Wylie, Ingersoll Rand / Doosan, Innovatech, Con X, Ammann, Mecalac, Makinex, Smith Surface Prep, Small Line, Wanco, Yanmar