



- FR** **Manuel d'utilisation** - Lire attentivement et bien assimiler le manuel d'utilisation avant d'utiliser la machine.
- GB** **Operator's manual** - Please read the operator's manual carefully and make sure you understand the instructions before using the machine.
- DE** **Bedienungsanweisung** - Lesen Sie die Bedienungsanweisung sorgfältig durch und machen Sie sich mit dem Inhalt vertraut, bevor Sie das Gerät benutzen.
- IT** **Istruzioni per l'uso** - Prima di usare la macchina, leggere per intero le istruzioni per l'uso e accertarsi di averne compreso il contenuto.
- ES** **Manual de instrucciones** - Lea detenidamente el manual de instrucciones y asegúrese de entender su contenido antes de utilizar la máquina.
- NL** **Gebruiksaanwijzing** - Neem de gebruiksaanwijzing grondig door en gebruik de machine niet voor u alles duidelijk heeft begrepen.
- SE** **Bruksanvisning** - Läs igenom bruksanvisningen noggrant och förstå innehållet innan du använder maskinen.
- PT** **Instruções para o uso** - Leia as instruções para o uso com toda a atenção e compreenda o seu conteúdo antes de fazer uso da máquina.

## FS 400 LV



**TO PURCHASE THIS PRODUCT PLEASE CONTACT US**



**Equipment Financing and  
Extended Warranties Available**



**Discount-Equipment.com is your online resource for  
commercial and industrial quality parts and equipment sales.**

**561-964-4949**

**visit us on line @ [www.discount-equipment.com](http://www.discount-equipment.com)**

Select an option below to find your Equipment

**Search by Manufacturer**

**Search by Product Type**

**Request a Quote**

We sell worldwide for the brands: Genie, Terex, JLG, MultiQuip, Mikasa, Essick, Whiteman, Mayco, Toro Stone, Diamond Products, Generac Magnum, Airman, Haulotte, Barreto, Power Blanket, Nifty Lift, Atlas Copco, Chicago Pneumatic, Allmand, Miller Curber, Skyjack, Lull, Skytrak, Tsurumi, Husquvarna Target, Stow, Wacker, Sakai, Mi-T-M, Sullair, Basic, Dynapac, MBW, Weber, Bartell, Bennar Newman, Haulotte, Ditch Runner, Menegotti, Morrison, Contec, Buddy, Crown, Edco, Wyco, Bomag, Laymor, EZ Trench, Bil-Jax, F.S. Curtis, Gehl Pavers, Heli, Honda, ICS/PowerGrit, IHI, Partner, Imer, Clipper, MMD, Koshin, Rice, CH&E, General Equipment, Amida, Coleman, NAC, Gradall, Square Shooter, Kent, Stanley, Tamco, Toku, Hatz, Kohler, Robin, Wisconsin, Northrock, Oztec, Toker TK, Rol-Air, APT, Wylie, Ingersoll Rand / Doosan, Innovatech, Con X, Ammann, Mecalac, Makinex, Smith Surface Prep, Small Line, Wanco, Yanmar

**FR - CARACTÉRISTIQUES TECHNIQUES**

Profondeur de coupe, mm	125 / 140 / 165
Masse nominale (à vide), kg	99
Masse en service, kg	135
Dimensions (L x l x H), mm	1220 x 600 x 1000
Vitesse de rotation de la broche, tr/min (@ 3700 régime moteur, tr/min)	2950

**Émissions sonores (voir remarque 1)**

Niveau de puissance sonore mesuré dB(A)	107
Niveau de puissance sonore garanti dB(A)	108

**Niveaux sonores (voir remarque 2)**

Niveau de pression acoustique au niveau des oreilles de l'utilisateur, dB(A)	89
--	----

**Niveaux de vibrations,  $a_{hv}$  (voir remarque 3)**

Poignée droite, $m/s^2$	7,0
Poignée gauche, $m/s^2$	9,2

Remarque 1: Émission sonore dans l'environnement mesurée comme puissance acoustique ( $L_{WA}$ ) selon la directive UE 2000/14/CE.

Remarque 2: Niveau de pression sonore conformément à EN 13862. Les données reportées pour le niveau de pression sonore montrent une dispersion statistique typique (déviatoin standard) de 1,0 dB (A).

Remarque 3: Niveau de vibrations conformément à EN 13862. Les données reportées pour le niveau de vibrations montrent une dispersion statistique typique (déviatoin standard) de 1  $m/s^2$ .

**GB - TECHNICAL DATA**

Depth of cut, mm	125 / 140 / 165
Nominal weight (empty), kg	99
Operating weight, kg	135
Dimensions (LxWxH), mm	1220 x 600 x 1000
Speed blade shaft, rpm (@ 3700 engine, rpm)	2950

**Noise emissions (see note 1)**

Sound power level, measured dB(A)	107
Sound power level, guaranteed dB(A)	108

**Sound levels (see note 2)**

Sound pressure level at the operators ear, dB(A)	89
--	----

**Vibration levels,  $a_{hv}$  (see note 3)**

Handle right, $m/s^2$	7,0
Handle left, $m/s^2$	9,2

Note 1: Noise emissions in the environment measured as sound power ( $L_{WA}$ ) in conformity with EC directive 2000/14/EC.

Note 2: Noise pressure level according to EN 13862. Reported data for noise pressure level has a typical statistical dispersion (standard deviation) of 1.0 dB(A).

Note 3: Vibration level according to EN 13862. Reported data for vibration level has a typical statistical dispersion (standard deviation) of 1  $m/s^2$ .

To order go to [DiscountElement.com](http://DiscountElement.com)

**DE - TECHNISCHE DATEN**

Schnittiefe, mm	125 / 140 / 165
Gewicht (leer), kg	99
Gewicht im Betrieb, kg	135
Abmessungen (L x B x H), mm	1220 x 600 x 1000
Drehzahl der Welle, U/min (@ 3700 Motor, U/min)	2950

**Geräuschemissionen (siehe Anmerkung 1)**

Gemessene Schalleistung dB(A)	107
Garantierte Schalleistung dB(A)	108

**Lautstärke (siehe Anmerkung 2)**

Schalldruckpegel am Ohr des Benutzers, dB(A)	89
--	----

**Vibrationspegel,  $a_{hv}$  (siehe Anmerkung 3)**

Handgriff rechts, $m/s^2$	7,0
Handgriff links, $m/s^2$	9,2

Anmerkung 1: Umweltbelastende Geräuschemission gemessen als Schalleistung ( $L_{WA}$ ) gemäß EG-Richtlinie 2000/14/EG.

Anmerkung 2: Schalldruckpegel gemäß EN 13862. Berichten zufolge liegt der Schalldruckpegel normalerweise bei einer Ausbreitungsklasse (standardmäßige Ausbreitung) von 1,0 dB(A).

Anmerkung 3: Vibrationspegel gemäß EN 13862. Berichten zufolge liegt der Vibrationspegel normalerweise bei einer Ausbreitungsklasse (Standardabweichung) von 1  $m/s^2$ .

**IT - CARATTERISTICHE TECNICHE**

Profondità di taglio, mm	125 / 140 / 165
Peso nominale (a vuoto), kg	99
Peso operativo, kg	135
Dimensioni (L x l x A), mm	1220 x 600 x 1000
Velocità di rotazione del mandrino, giri/min (@ 3700 Regime motore, giri/min.)	2950

**Emissioni di rumore (vedi nota 1)**

Livello potenza acustica, misurato dB(A)	107
Livello potenza acustica, garantito dB(A)	108

**Livelli di rumorosità (vedi nota 2)**

Livello pressione acustica all'udito dell'operatore, dB(A)	89
--	----

**Livelli di vibrazioni,  $a_{hv}$  (vedi nota 3)**

Impugnatura destra, $m/s^2$	7,0
Impugnatura sinistra, $m/s^2$	9,2

Nota 1: Emissione di rumore nell'ambiente misurato come potenza acustica ( $L_{WA}$ ) in base alla direttiva CE 2000/14/CE.

Nota 2: Livello di pressione acustica in ottemperanza alla norma EN 13862. I dati riportati per il livello di pressione acustica hanno una dispersione statistica tipica (deviazione standard) di 1,0 dB(A).

Nota 3: Livello di vibrazioni in ottemperanza alla norma EN 13862. I dati riportati per il livello di vibrazione hanno una dispersione statistica tipica (deviazione standard) di 1  $m/s^2$ .

To order go to [Discosaw.com](http://www.discosaw.com)

**ES - DATOS TECNICOS**

Profundidad de corte, mm	125 / 140 / 165
Peso nominal (en vacio), kg	99
Peso en servicio, kg	135
Dimensiones (l x a x h), mm	1220 x 600 x 1000
Velocidad de rotación de la broca, r/min (@ 3700 RPM del motor)	2950

**Emisiones de ruido (vea la nota 1)**

Nivel de potencia acústica medido dB(A)	107
Nivel de potencia acústica garantizado dB(A)	108

**Niveles acústicos (vea la nota 2)**

Nivel de presión acústica en el oído del usuario, dB(A)	89
---	----

**Niveles de vibraciones,  $a_{hv}$  (vea la nota 3)**

Empuñadura derecha, $m/s^2$	7,0
Empuñadura izquierda, $m/s^2$	9,2

Nota 1: Emisiones sonoras en el entorno medidas como potencia acústica ( $L_{WA}$ ) según la directiva CE 2000/14/CE.

Nota 2: Nivel de presión sonora conforme a EN 13862. Los datos referidos del nivel de presión sonora tienen una dispersión estadística habitual (desviación típica) de 1,0 dB(A).

Nota 3: Nivel de vibración conforme a EN 13862. Los datos referidos del nivel de vibración poseen una dispersión estadística habitual (desviación típica) de 1  $m/s^2$ .

**NL - TECHNISCHE GEGEVENS**

Zaagdiepte, mm	125 / 140 / 165
Nominaal gewicht (onbelast), mm	99
Gewicht in bedrijf, kg	135
Afmetingen (l x b x h), mm	1220 x 600 x 1000
Draaisnelheid van de as, omw/min (@ 3700 Motor, omw./min.)	2950

**Lawaai-emissie (zie opm. 1)**

Geluidsvermogen, gemeten dB(A)	107
Geluidsvermogen, gegarandeerd dB(A)	108

**Geluidsniveau (zie opm. 2)**

Niveau geluidsdruk bij het oor van de gebruiker, dB(A)	89
--	----

**Trillingsniveau,  $a_{hv}$  (zie opm. 3)**

Handgreep rechts, $m/s^2$	7,0
Handgreep links, $m/s^2$	9,2

Opm. 1: Emissie van geluid naar de omgeving gemeten als geluidsvermogen ( $L_{WA}$ ) volgens EG-richtlijn 2000/14/EG.

Opm. 2: Geluidsdruk niveau volgens EN 13862. De gerapporteerde gegevens voor het geluidsdruk niveau vertonen een typische statistische spreiding (standaardafwijking) van 1,0 dB (A).

Opm. 3: Trillingsniveau volgens EN 13862. De gerapporteerde gegevens voor het trillingsniveau vertonen een typische statistische spreiding (standaardafwijking) van 1  $m/s^2$ .

To order go to [DiscountElement.com](http://DiscountElement.com)

**SE - TEKNISKA DATA**

Kapdjup, mm	125 / 140 / 165
Nominell vikt (tom), kg	99
Driftsvikt, kg	135
Mått (L x B x H), mm	1220 x 600 x 1000
Spindelns rotationshastighet, varv/min (@ motorvarvtal 3700 varv/min)	2950

**Bulleremissioner (se anm. 1)**

Ljudeffektnivå, uppmätt dB(A)	107
Ljudeffektnivå, garanterad dB(A)	108

**Ljudnivåer (se anm. 2)**

Ljudtrycksnivå vid användarens öra, dB(A)	89
---	----

**Vibrationsnivåer,  $a_{hv}$  (se anm. 3)**

Handtag höger, $m/s^2$	7,0
Handtag vänster, $m/s^2$	9,2

Anm. 1: Emission av buller till omgivningen uppmätt som ljudeffekt ( $L_{WA}$ ) enligt EG-direktiv 2000/14/EG.

Anm. 2: Ljudtrycksnivå enligt EN 13862. Redovisade data för ljudtrycksnivå har ett typiskt spridningsmått (standardavvikelse) på 1,0 dB(A).

Anm. 3: Vibrationsnivå enligt EN 13862. Redovisade data för vibrationsnivå har ett typiskt spridningsmått (standardavvikelse) på 1  $m/s^2$ .

**PT - ESPECIFICAÇÕES TÉCNICAS**

Profundidade de corte, mm	125 / 140 / 165
Massa nominal (em vazio), kg	99
Massa em serviço, kg	135
Dimensões (C x L x A), mm	1220 x 600 x 1000
Velocidade de rotação do mandril, tr/min (@ 3700 velocidade do motor, RPM)	2950

**Emissões de ruído (ver nota 1)**

Nível de potência sonora, medido em dB(A)	107
Nível de potência sonora, garantido dB(A)	108

**Níveis acústicos (ver nota 2)**

Nível de pressão acústica junto ao ouvido do utilizador, dB(A)	89
--	----

**Níveis de vibração,  $a_{hv}$  (ver nota 3)**

Punho direito, $m/s^2$	7,0
Punho esquerdo, $m/s^2$	9,2

Nota 1: Emissões sonoras para as imediações, medidas sob forma de potência sonora ( $L_{WA}$ ) conforme a directiva da CE 2000/14/CE.

Nota 2: Nível de ruído em conformidade a EN 13862. Os dados comunicados relativamente ao nível de pressão de ruído tem uma dispersão estatística típica (desvio padrão) de 1,0 dB(A).

Nota 3: Nível de vibração em conformidade com a EN 13862. Os dados comunicados relativamente ao nível de vibração têm uma dispersão estatística típica (desvio padrão) de 1  $m/s^2$ .

## FR - Informations Concernant L'environnement

Le symbole  sur le produit ou sur son emballage indique que ce produit ne doit pas être traité comme déchet ménager. Il doit obligatoirement être déposé au point de collecte prévu pour le recyclage du matériel électrique et électronique. En vous conformant à une procédure d'enlèvement correcte du produit devenu obsolète, vous aiderez à prévenir tout effet nuisible à l'environnement et à la santé, qu'une manipulation inappropriée de celui-ci pourrait autrement provoquer. Pour de plus amples informations sur le recyclage de ce produit, veuillez contacter votre mairie ou collectivité locale, la déchetterie de votre localité ou le magasin où vous avez acheté le produit.

## DE - Umweltinformation

Das Symbol  auf dem Produkt bzw. auf der Produktverpackung gibt an, dass dieses Produkt nicht als Hausmüll behandelt werden darf. Zur Entsorgung ist es an einen entsprechenden Recycling-Punkt für elektrische und elektronische Geräte zu bringen. Durch die umweltgerechte Entsorgung dieses Produkts tragen Sie dazu bei, potentielle Folgeschäden an der Umwelt und Gesundheitsschäden zu verhindern. Ausführlichere Informationen über das Recycling dieses Produkts erhalten Sie auf Wunsch von Ihrem Stadt- oder Gemeinderat, den für die Hausmüllentsorgung zuständigen Behörden oder dem Geschäft, in dem Sie dieses Produkt gekauft haben.

## ES - Información Ecológica

El símbolo  en el producto o en su envase indica que no se puede tratar este producto como desperdicio doméstico. Deberá por lo tanto depositarse en el punto de recogida aplicable para el reciclado de equipos eléctricos y electrónicos. Asegúrese de eliminar este producto correctamente, ayudará así a evitar consecuencias potenciales negativas para el medio ambiente y la salud humana, que podrían de lo contrario ocurrir con el manejo inapropiado de los residuos de este producto. Para obtener información más detallada sobre el reciclado de este producto, contacte con la oficina municipal local, con el servicio de eliminación de desperdicios domésticos o con la tienda donde compró el producto.

## SE - Miljöinformation

Symbolen  på produkten eller dess förpackning indikerar att denna produkt ej kan hanteras som hushållsavfall. Den skall i stället överlämnas till passande återvinningsstation för återvinning av elektrisk och elektronisk utrustning. Genom att se till att denna produkt omhändertas ordentligt kan du hjälpa till att motverka potentiella negativa konsekvenser på miljö och människor, vilka annars kan orsakas genom oriktig avfallshantering av denna produkt. För mer detaljerad information om återvinning av denna produkt, kontakta din kommun, din hushållsavfallsservice eller affären där du köpte produkten.

## GB - Environmental Information

The symbol  on the product or on its packaging indicates that this product may not be treated as household waste. Instead it shall be handed over to the applicable collection point for the recycling of electrical and electronic equipment. By ensuring this product is disposed of correctly, you will help prevent potential negative consequences for the environment and human health, which could otherwise be caused by inappropriate waste handling of this product. For more detailed information about recycling of this product, please contact your local council office, your household waste disposal service or the shop where you purchased the product.

## IT - Informazioni di Carattere Ambientale

Il simbolo  che appare sul prodotto o sulla confezione indica che il prodotto non può essere smaltito come rifiuti domestici. Invece deve essere consegnato all'inerente punto di raccolta per il riciclo di apparecchi elettrici o elettronici. Assicurandosi che questo prodotto venga smaltito correttamente, si aiuta a prevenire potenziali conseguenze negative per l'ambiente e per la sanità delle persone, che potrebbero altrimenti essere causate con l'incorretto smaltimento di questo prodotto. Per ulteriori informazioni dettagliate sullo smaltimento, si prega contattare il locale comune, il servizio dello smaltimento dei rifiuti oppure il negozio dove il prodotto è stato acquistato.

## NL - Informatie met betrekking tot het milieu

Het symbool  op het product of de verpakking betekent dat dit product niet mag worden behandeld als gewoon huishoudelijk afval, maar in plaats daarvan moet worden ingeleverd bij het punt voor recycling van elektrische en elektronische apparatuur. Door dit product correct te verwijderen helpt u om de negatieve gevolgen die een verkeerde verwerking van dit product kan hebben voor het milieu en de gezondheid te voorkomen. Voor verdere informatie over recycling van dit product kunt u contact opnemen met uw gemeente, de relevante dienst voor de verwerking van huishoudelijk afval of de winkel waar u het product hebt gekocht.

## P - Informação Ambiental

O símbolo  existente no produto ou na respectiva embalagem indica que o produto não pode ser tratado como lixo doméstico. Por conseguinte, deverá ser depositado no ponto de recolha aplicável para efeitos de reciclagem de equipamento eléctrico e electrónico. Ao assegurar-se de que a deposição deste produto é efectuada da forma correcta, estará a contribuir para evitar consequências potencialmente negativas para o ambiente e a saúde humana, que, de outro modo, poderiam ser causadas pelo manuseamento inadequado deste produto. Para mais informações sobre a reciclagem deste produto, contacte o gabinete municipal da sua localidade, o serviço de recolha de lixos domésticos ou a loja onde adquiriu o produto.

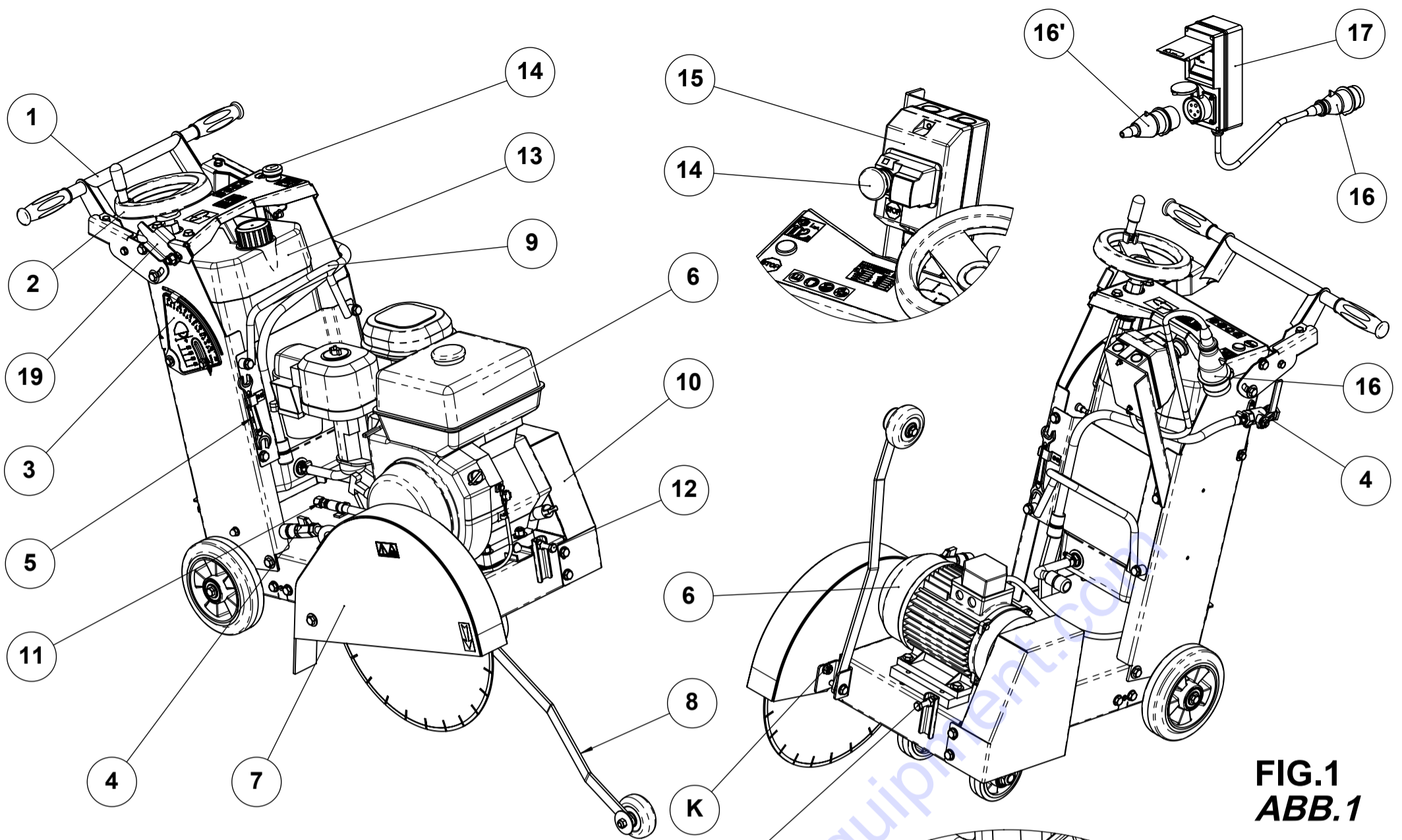

**FIG.1  
ABB.1**

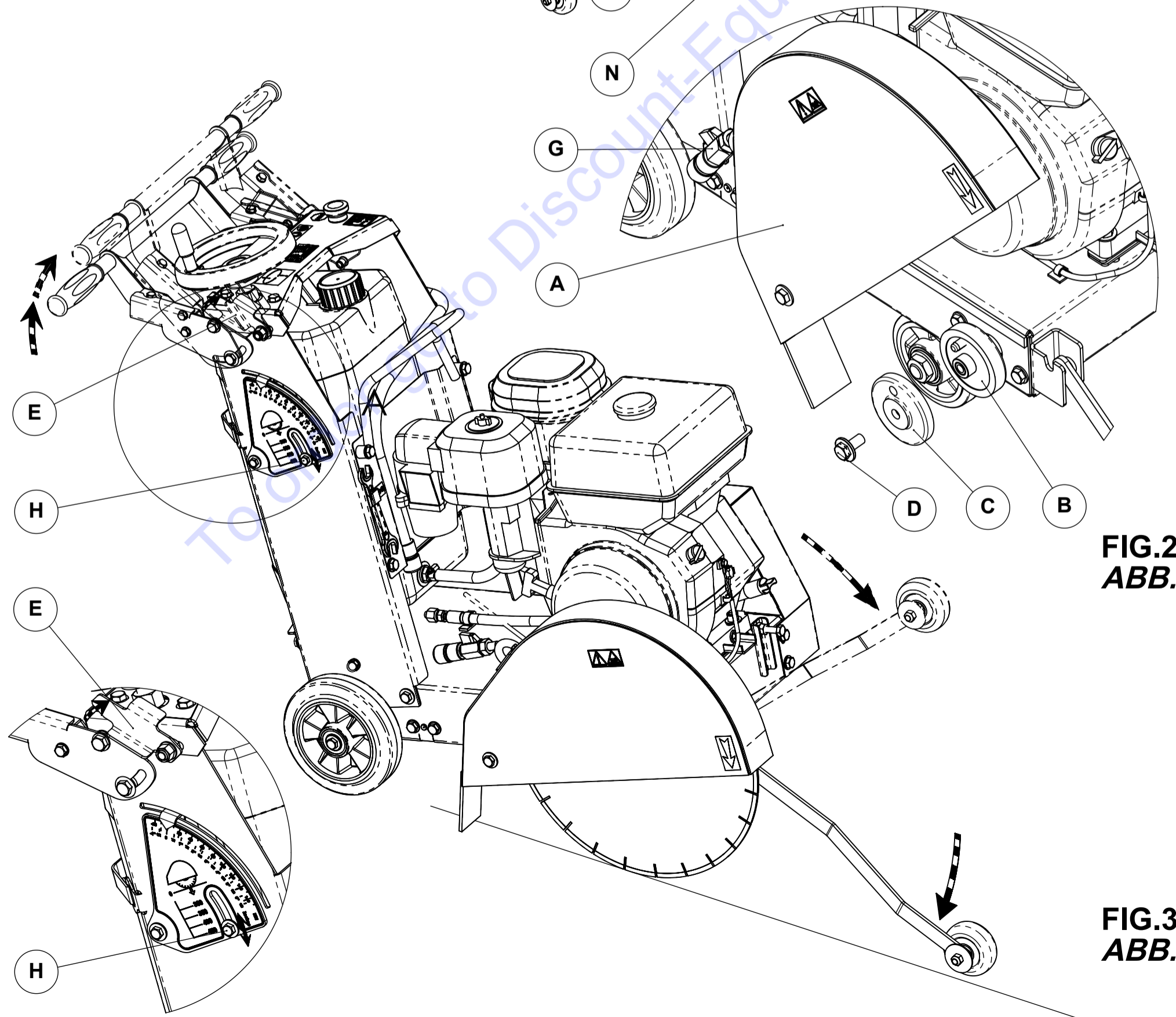

**FIG.2  
ABB.2**

**FIG.3  
ABB.3**



## PREFACE DU MANUEL

Avant de quitter notre usine, chaque machine subit une série de contrôles au cours desquels tout est minutieusement vérifié.

La stricte observation de nos instructions assurera à votre machine, dans des conditions normales de travail, une grande longévité.

Les conseils d'utilisation et pièces détachées figurant sur ce document sont donnés à titre d'information et non d'engagement. Aucune garantie ne sera accordée en cas d'erreurs ou d'omissions, ou pour des dommages relatifs à la livraison, à la conception ou l'utilisation de la machine. Soucieux de la qualité de nos produits, nous nous réservons le droit d'effectuer, sans préavis, toutes modifications techniques en vue de leur amélioration.

Ce document servira l'utilisateur à :

- se familiariser avec la machine,
- connaître ses possibilités d'utilisation,
- éviter les accidents lors d'un emploi non adapté, par une personne non formée, lors de l'entretien, maintenance, remise en état, déplacement, transport,
- augmenter la fiabilité et la durée de la machine,
- assurer une utilisation correcte, un entretien régulier, un dépannage rapide afin de diminuer les frais de réparation et les temps d'immobilisation.



**Disponibilité du manuel à tout moment sur le lieu de travail. Lecture et utilisation par toute personne assurant l'installation ou l'utilisation.**



Les réglementations techniques obligatoires en vigueur dans le pays d'utilisation de la machine sont également à respecter pour une sécurité maximum.

## CONSIGNES GENERALES DE SECURITE

L'emploi de pictogrammes sur les machines (en couleur) et dans le manuel indiqueront des conseils qui concernent votre sécurité.



**AVERTISSEMENT**  
Symbole générale de danger.

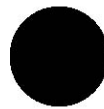

**OBLIGATION**  
Fond bleu marquage blanc : sécurité obligatoire.  
+ marquage rouge : interdiction de mouvement.



**AVERTISSEMENT**  
Triangle et marquage noir sur fond jaune : danger si non respect, risque de blessures pour l'utilisateur ou des tiers, pouvant entraîner des dégâts sur la machine ou l'outil.



**INTERDICTION**  
Cerclage rouge avec ou sans barre : utilisation, présence interdite.

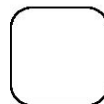

**INDICATION**  
Information - Instruction : indications particulières concernant l'utilisation, le contrôle.



Ce symbole signifie que la machine est conforme à la directive européenne.

Le fabricant décline toute responsabilité résultant d'un emploi inadapté ou de toute modification.

## CONSIGNES PARTICULIERES

Conçue pour assurer un service sûr et fiable dans des conditions d'utilisation conformes aux instructions, la tronçonneuse peut présenter des dangers pour l'utilisateur et des risques de détérioration, des contrôles réguliers sur le chantier sont nécessaires, s'assurer :

- de l'état technique parfait (utilisation suivant affectation en tenant compte des risques éventuels, suppression de toute malfonction nuisible à la sécurité),
- de l'usage d'un disque diamant pour tronçonnage à l'eau (sciage des bétons frais ou anciens et enrobés, asphalte), utilisation interdite de tout autre disque (abrasif, scie, etc...),

- d'un personnel compétent (qualification, âge, formation, instruction) ayant pris connaissance dans le détail du manuel avant de commencer le travail ; toute anomalie électrique, mécanique ou d'autre origine sera contrôlée par une personne habilitée à intervenir (électricien, responsable de l'entretien, agent revendeur agréé, etc...),
- s'assurer du respect des avertissements et directives marqués sur la machine (protections adéquates personnelles), utilisation conforme, instructions de sécurité en général...),
- qu'aucune modification, transformation ou complément soit nuisible à la sécurité et ne sera pas réalisée sans l'autorisation du fabricant,
- du respect des fréquences de vérifications et contrôles périodiques préconisés,
- de la garantie de pièces de rechange d'origine lors de réparations.

Plaque signalétique

LE FABRICANT		CE	
TYPE	<input type="text"/>	N° SERIE	<input type="text"/>
○	<input type="text"/>	ANNEE DE FABRICATION	○ <input type="text"/>
○	MASSE UTILE <input type="text"/> Kg	○	PUISSANCE <input type="text"/> kW
○	Ø MAXI OUTIL <input type="text"/> mm	○	PLAGE DE TENSION <input type="text"/> V
○	Ø ALESAGE <input type="text"/> mm	○	FREQUENCE <input type="text"/> Hz
○	TAIN - RPM <input type="text"/>	○	INT. UTIL. <input type="text"/> A



**LE NON-RESPECT DE CES MISES EN GARDE PEUT ENTRAÎNER LA MORT OU DES BLESSURES CORPORELLES GRAVES.**



**FAIRE**

- FAIRE lire attentivement et bien vérifier que l'on a compris toutes les instructions avant d'utiliser la scie.
- FAIRE toujours maintenir toutes les protections en place.
- FAIRE toujours porter les sécurités auditives et/ou oculaires, le protège-tête et la protection respiratoire approuvés.
- FAIRE toujours se tenir à distance du disque et de toutes les autres pièces en mouvement.
- FAIRE savoir comment arrêter la scie rapidement en cas d'urgence.
- FAIRE couper le moteur et le laisser refroidir avant de refaire le plein.
- FAIRE vérifier le disque, les brides et les arbres afin de voir s'ils ne sont pas endommagés avant d'installer le disque.

FAIRE n'utiliser que des disques portant l'indication d'une vitesse de fonctionnement maximale supérieure à la vitesse de l'arbre de disque.

FAIRE preuve de prudence et respecter les instructions lors du chargement et du déchargement de la scie.



**NE PAS FAIRE**

- NE PAS permettre à d'autres personnes de se trouver à proximité de sa mise en service, du plein en carburant ou des travaux de coupe.
- NE PAS faire fonctionner des moteurs à essence dans un espace clos, sauf ventilation appropriée.
- NE PAS utiliser un matériel ou des disques endommagés.
- NE PAS faire fonctionner la scie dans des espaces où se trouvent des produits combustibles. Les étincelles projetées par la scie peuvent provoquer un incendie ou une explosion.
- NE PAS autoriser une protection du disque inférieure à 180 degrés.
- NE PAS laisser la scie sans surveillance alors que le moteur tourne.
- NE PAS utiliser la scie sous l'influence de drogue ou d'alcool.

## 1 - EMPLOI

- Utilisation: sciage du béton et de l'asphalte
- Outils: Disques Diamantés à Eau - Ø 350 mm ou 400 mm ou 450 mm, alésage 25,4 mm.

*(Renseignements auprès du fournisseur)*

### 3 – DESCRIPTION DE LA MACHINE

- 01 -Brancard
- 02 -Volant de plongée du disque
- 03 -Echelle graduée plongée
- 04 -Robinet d'arrivée d'eau
- 05 -Clé de service
- 06 -Moteur
- 07 -Carter de disque
- 08 -Guide avant
- 09 -Anneau d'élingage
- 10 -Carter de courroies
- 11 -Sortie de vidange moteur
- 12 -Vis tension moteur
- 13 -Réservoir
- 14 -Stop moteur
- 15 -Disjoncteur
- 16 -Prise alimentation
- 17 -DCDR
- 18 -Prise alimentation DCDR
- 19 -Blocage volant

### 4 - MANUTENTION TRANSPORT



Obligation d'arrêt de rotation du disque lors du déplacement sur le chantier.



Obligation de démonter le disque lors d'élingage, de chargement, de déchargement et de transport sur le chantier.

- Hauteur du brancard réglable par pivotement.
- Pour la mise en place sur chantier il suffit de

pousser la scie à sols. Elle se déplace facilement sur ses quatre roues, sans mise en route du moteur.

- Dans le cas de transport sur un véhicule ou par un moyen de levage quelconque, un point d'élingage est monté d'origine sur la machine.

### 5 – VERIFICATION AVANT MISE EN SERVICE



Avant toute mise en service, lire attentivement la notice, et se familiariser avec la machine.



Arrêt moteur.



Le champ de travail doit être parfaitement en ordre, bien éclairé et ne doit présenter aucun risque (ni humidité, ni produits dangereux à proximité).



L'opérateur doit porter des protections appropriées au travail.



Obligation port du casque antibruit.



Toute personne étrangère doit être écartée du champ de travail.



N'utiliser que des disques marqués d'une vitesse maximale de travail supérieure à la vitesse effective de la broche.

Machine à moteur essence (se reporter au livret d'entretien moteur) :



Tenir compte des conditions ambiantes (santé et sécurité).

- S'assurer du plein de carburant.
- Vérifier le niveau d'huile: le moteur travaillant souvent incliné, vérifier fréquemment, en position horizontale, que son niveau d'huile ne soit jamais inférieur au deuxième trait de la jauge.
- Pour le démarrage, se reporter à la notice des moteurs.

Machine à moteur électrique, vérifier ce qui suit:



- **SECURITE ELECTRIQUE** : Obligation de branchement sur un réseau équipé d'un disjoncteur à courant différentiel résiduel 30 mA avec mise à la terre. Dans le cas d'absence de ce disjoncteur sur le réseau, consulter notre catalogue proposant différents modèles.

- Utilisation correcte du dispositif à courant différentiel résiduel incluant son contrôle périodique; pour les outils fournis avec un DCDR (dispositif à courant différentiel résiduel) intégré dans le câble ou dans la fiche pour prise de courant, dans l'hypothèse où le câble ou la prise sont endommagés, la réparation doit être effectuée par le fabricant ou un de ses agents ou par un atelier de réparation qualifié afin d'éviter tout risque dû à une réparation mal faite.
- Alimentation du moteur: câble électrique renforcé de 4 (3P+T) ou 5 (3P+N+T) conducteurs de 2,5 mm<sup>2</sup> pour longueurs inférieures à 100 m.
- Mise à la terre de la machine (obligatoire).
- Tension du réseau (400 V).
- Le sens de rotation du moteur : sens de rotation sur le flanc droit du carter (si le moteur ne tourne pas dans le sens désiré, inverser deux des fils d'alimentation).

## 6 – MONTAGE DU DISQUE



**Arrêt moteur.**



**Débrancher en désaccouplant la fiche d'alimentation.**

- Mettre la machine en position haute.
- Déconnecter le raccord du flexible à eau du carter.
- Desserrer l'écrou (K) du carter [FIG. 1].
- Pivoter le carter (A).
- Monter le disque diamanté.



**Tenir compte de son sens de rotation repéré par une flèche sur l'une de ses faces (sens de rotation sur le flanc droit du carter). Vérifier l'état de propreté des faces d'appui du disque, des flasques (B et C) et de la broche.**

- Bloquer fermement la vis (D) à l'aide de la clé fournie avec la machine en immobilisant le disque avec la main.
- Remettre le carter de protection (A).

- Fermer le robinet d'eau (G) du carter [FIG. 2].
- Raccorder le flexible à eau (G).
- Serrer l'écrou (K).



**Remettre toutes les protections en place pour votre sécurité et celle des autres.**

Nota : Réglage de la position « Zéro » en fonction du diamètre disque :

- Le disque doit être tangent avec le sol
- Desserrer la vis (H) [FIG. 3]
- Aligner le « zéro » avec l'index, puis bloquer la vis (H).

## 7 – MISE EN SERVICE



**Danger : risque de coupure.**



**Rester toujours attentif.**



**Avant la mise en service, enlever les clés et outils de réglage du sol ou de la machine.**



**Maintenir le carter de protection en place pendant toute la durée du travail.**

- Remplir le réservoir d'eau, ou se brancher au réseau d'eau.
- Tirer "au bleu" un trait sur le sol, à l'emplacement à tronçonner.
- Positionner la machine de telle façon que le guide avant rabattu (F) et le disque coïncident avec le tracé.

Moteur thermique :

- Procéder à la mise en marche du moteur: se reporter aux instructions du manuel de service du constructeur.

- Laisser chauffer le moteur.

Moteur électrique :

- Mettre en marche en appuyant sur la touche « I » du disjoncteur.

- Ouvrir le robinet d'arrivée d'eau (G).
- Augmenter la vitesse du moteur à plein régime.
- Positionner la manette du blocage volant (E) [FIG.3] en position basse et manœuvrer le volant (2).
- Procéder à la descente jusqu'à la profondeur de coupe désirée, indiquée sur l'échelle graduée placée sur le côté. Une descente lente est préconisée pour éviter de caler le moteur.
- La profondeur désirée atteinte, remonter la manette du blocage volant (E).

- Faire avancer doucement la machine en s'assurant que le guide avant et le disque coïncident toujours bien avec le tracé (F).

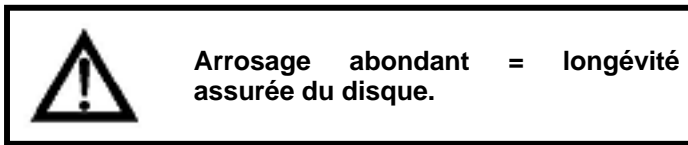

## 8 - ARRET



### Arrêt moteur

- Baisser la manette (E) et manœuvrer le volant pour dégager le disque de la rainure.
- Bloquer la machine en position haute au moyen de la manette (E).
- Fermer l'arrivée d'eau.
- Laisser tourner le moteur au ralenti (moteur thermique).
- Arrêter le moteur (se reporter au livret d'entretien moteur).



**Arrêt d'urgence (moteur thermique) :** basculer l'interrupteur du tableau de bord de la machine.



**Arrêt d'urgence (moteur électrique) :** appuyer sur la touche rouge (disjoncteur).

## 9 – INCIDENTS EN COURS DE SCIAGE

- Plusieurs causes peuvent être responsables de l'arrêt du disque dans la rainure de sciage ou de la machine:
  - Tension de la courroie,
  - Défaut de carburant,
  - Avance ou plongée trop rapide, etc.
- Dans tous les cas, dégager le disque de la rainure et faire un contrôle complet de la machine.



**Faire réparer par une personne qualifiée.**

## 10 – ENTRETIEN MOTEUR

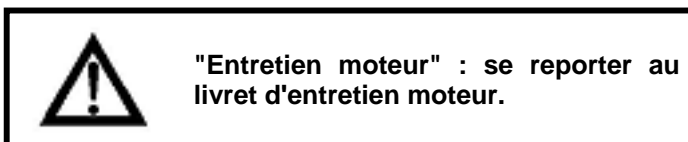

- Après chaque usage, nettoyer la machine.
- Graisser modérément les graisseurs du châssis de réglage de profondeur avec de la graisse à roulement (suivant la fréquence d'utilisation).
- Graisser les paliers de broche toutes les 8 heures de service, avec une pompe à graisse à raison de 3 à 5 pompages pour chaque palier. Utiliser uniquement une graisse à base de Super Lithium 12, conforme à la consistance NLG1 GRADE #2.
- Toutes les 40 heures, graisser la vis de réglage de profondeur et son palier.



### HUILE

- Vérifier l'huile moteur quotidiennement. Se référer au manuel du moteur pour les intervalles de remplacement de l'huile et du filtre à huile. Utiliser:
  - Une huile moteur SAE 10W30 avec classe API MS, SD, SE ou supérieure pour les moteurs à essence.
  - Une huile classe API CD ou CE pour les moteurs diesels.

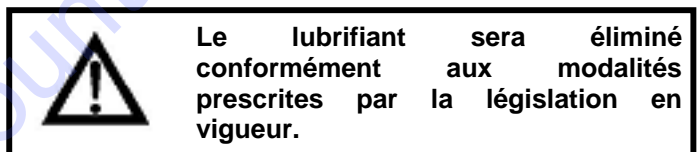

- Pour vidanger le moteur, présenter une goulotte à la sortie de vidange (V) [FIG 3]

### FILTRE A AIR :

- Se référer au manuel du moteur pour les intervalles d'entretien. Pour des conditions extrêmement poussiéreuses, il faudra parfois nettoyer l'élément filtrant 2 à 3 fois par jour.
- Remplacer tous les filtres ou garnitures d'étanchéité endommagés.

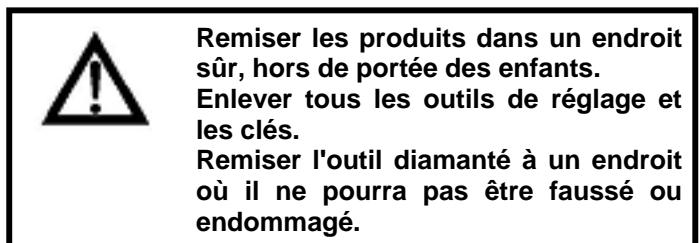

## 11 – TENSION COURROIE MOTEUR

Après quelque temps d'utilisation, il peut être nécessaire de retendre, sans exagération, les courroies. Pour cela :

- Débloquer les boulons fixant le moteur au châssis.
- Tourner d'un quart de tour la vis de tension (N) placée à l'avant de la machine; cette vis pousse le moteur vers l'arrière [FIG. 1].
- A tension normale, contrebloquer l'écrou de la vis (N).
- Bloquer à nouveau les boulons de serrage du moteur.



**La tension d'origine ne peut jamais être dépassée.**

## 12 – RECOMMANDATIONS IMPORTANTES

- Périodiquement, resserrer la boulonnerie, et tout spécialement après les premières heures de fonctionnement.
- Vérifier la tension de la courroie, la tendre sans exagération.
- En position garage, il est recommandé d'enlever le disque et de le stocker convenablement.
- Veiller à l'arrosage adéquat du disque en inspectant régulièrement les trous de la fourchette.
- Effectuer un serrage correct du disque.
- Veiller à la propreté des surfaces d'appui du disque, des flasques et de la broche.



**Le fabricant décline toute responsabilité résultant d'un emploi inadapté, de toute modification, adaptation ou motorisation non conforme à la définition d'origine prévue par le constructeur.**



**Au poste de travail, la puissance sonore peut dépasser 85 db (A). Dans ce cas, des mesures individuelles de protection doivent être prises.**



**Dans le cas de travail dans un endroit restreint ou fermé, assurez-vous d'une ventilation adéquate, les gaz d'échappement contenant de l'oxyde de carbone (une exposition à ce gaz toxique peut provoquer une perte de conscience et être mortelle).**

## 13 - REPARATIONS



Nous sommes à votre entière disposition pour vous assurer toute réparation dans les délais les plus réduits et aux meilleurs prix (voir adresse au verso).

## 14 – PIÈCES DE RECHANGE

Pour une livraison rapide de pièces de rechange et afin d'éviter toute perte de temps, il est nécessaire de rappeler à chaque commande les indications qui figurent sur la plaque signalétique de la machine ainsi que la référence de la pièce à remplacer.

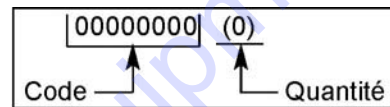

voir vues éclatées

## 15 – MISE AU REBUT



**En cas de détérioration et de casse de la machine, ceux-ci seront éliminés conformément aux modalités prescrites par la législation en vigueur.**

Matériaux principaux :

- Moteur : Aluminium (AL) - Acier (AC) - Cuivre (CU) - Polyamide (PA)
- Machine : Tôle acier (AC) - Fonte (FT) - Aluminium (AL)

*Les conseils d'utilisation et pièces détachées figurant sur ce document sont donnés à titre d'information et non d'engagement.*

*Soucieux de la qualité de nos produits, nous nous réservons le droit d'effectuer, sans préavis, toutes modifications techniques en vue de leur amélioration.*

## PREFACE TO THE MANUAL

Before leaving our factory every machine passes an exacting inspection programme in which everything is checked minutely.

Following the instructions will ensure that your machine gives long service, in normal operating conditions.

The user advice and spare parts mentioned in this document are given as an indication, and do not constitute an undertaking. No warrantee will be granted in the event of errors or omissions, or for damage occurring during delivery, or caused by the design or use of the machine. We are very concerned about the quality of our products and we reserve the right to make any technical modifications to improve them, without warning.

This document will:

- provide the user with: information about the machine
- information about its possible uses
- prevent accidents due to unsuitable use, by an untrained person, during maintenance, repairs, overhauls, handling or transport
- improve the reliability and durability of the machine
- ensure correct use, regular maintenance, and fast fault finding in order to reduce repair costs and downtime.



The manual should always be available at the place of work. It should be read and used by any person installing or using the machine.



The obligatory technical regulations in force in the country where the machine is used must also be adhered to for maximum safety.

## GENERAL SAFETY INSTRUCTIONS

The use of symbols on machines (in color) and in the manual identify advice concerning your safety.



**WARNING**  
Danger symbol



**OBLIGATION**  
Blue background, white marking : obligatory safety  
+ red marking : movement forbidden



**WARNING**  
Black triangle and marking on a yellow background : danger if not adhered to. Risk of injury to the user or third parties, with possibility of damage to the machine or the tool.



**INTERDICTION**  
Red circle with or without bar : use or presence prohibited.

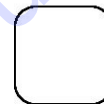

**INDICATION**  
Information - Instruction: special instructions concerning use and inspection.



This symbol indicates that the machine is in conformance with the applicable European directive.

The manufacturer declines any responsibility resulting from improper use, or modifications.

## SPECIAL INSTRUCTIONS

The disc cutter is designed to provide safe and reliable service in operating conditions corresponding with the instructions, but it can present dangers for the user and risks of damage, consequently regular on site inspection is necessary to ensure :

- Perfect technical condition (use for the purpose for which it is intended and taking into account any risks, and correction of any malfunction detrimental to safety).
- Use a diamond disk for cutting with water (sawing new or old concrete, tarmac or asphalt). No other type of disk is allowed (abrasive, saw, etc . . .).
- Competent staff (qualifications, age, training) who have read and understood the manual in detail before starting work : any electrical, mechanical or other problem should be investigated by a qualified maintenance engineer (electrician

- maintenance manager, approved dealer, etc . . .).
- That the warnings and instructions marked on the machine are followed (adequate personal protection, correct use, general safety instructions, etc).
- That no modification, transformation or addition is detrimental to safety and that it is carried out without prior authorization from the manufacturer.
- Respect of the maintenance intervals and periodical checks recommended.
- That only genuine spare parts are used for repairs.

Instruction plate

LE FABRICANT			
TYPE	<input type="text"/>	N° SERIE	<input type="text"/>
MASSE UTILE	<input type="text"/> Kg	ANNEE DE FABRICATION	<input type="text"/>
Ø MAXI OUTIL	<input type="text"/> mm	PLAGE DE TENSION	<input type="text"/> V
Ø ALESAGE	<input type="text"/> mm	FREQUENCE	<input type="text"/> Hz
TAVN - RPM	<input type="text"/>	INT. UTIL.	<input type="text"/> A



DO

- DO carefully read and understand all the instructions before operating the saw.
- DO always keep all guards in place.
- DO always wear safety approved hearing, eye, head and respiratory protection.
- DO keep all parts of your body away from the blade and all other moving parts.
- DO know how to stop the saw quickly in case of an emergency.
- DO shut off the engine and allow it to cool before refueling.
- DO inspect the blade, flanges and shafts for damage before installing the blade.
- DO use only blades marked with a maximum operating speed greater than the blade shaft speed.
- DO use caution and follow the instructions when loading and unloading the saw.



DO NOT

- DO NOT allow other persons to be near the saw when starting, refueling or when cutting.
- DO NOT operate gasoline engines in an enclosed area unless it is properly vented.
- DO NOT use damaged equipment or blades.
- DO NOT operate the saw in areas of combustible material. Sparks from the saw could cause a fire or an explosion.
- DO NOT allow blade exposure from the guard to be over 180 degrees.
- DO NOT leave the saw unattended with the motor running.
- DO NOT operate the saw while under the influence of drugs or alcohol.

## 1 - USE

- Use : wet sawing new and old concrete and asphalt
- Tools : Diamond Blades - water cooled Ø 350 mm or 400 mm or 450 mm - bore 25.4 mm

*(Information from your usual supplier).*

## 3 - DESCRIPTION OF THE MACHINE

- 01 -Handle
- 02 -Lowering wheel
- 03 -Graduated scale



- 04 -Water intake tap
- 05 -Service spanner
- 06 -Engine Moteur
- 07 -Disk casing Carter de disque
- 08 -Front guide Guide avant
- 09 -Lifting ring Anneau d'élingage
- 10 -Belt cover Carter de courroies
- 11 -Engine oil Sortie de vidange moteur
- 12 -Motor tensioning screw
- 13 -Tank
- 14 -Motor stop
- 15 -Circuit breaker
- 16 -Connector
- 17 -RCCB
- 18 -RCCB connector
- 19 -Wheel Lock

#### 4 – HANDLING - TRANSPORT



Switch off the disk prior to moving the machine on jobsite.



Remove the disk prior to hoisting, loading, unloading and transporting the machine on jobsite.

- Height of the handle-bar adjustable by pivoting.
- To position the floorsaw on the site, simply push it. It will move easily on its four wheels without starting the engine.
- For transporting by vehicle or by any kind of lifting gear, there is a factory-fitted hoisting point on the machine.

#### 5 – CHECK BEFORE STARTING



Please read the instructions for use prior to operating the machine for the first time.



Moteur off.



The working area must be completely cleared, well lit and all safety hazards removed (no water or dangerous

objects in the vicinity).



The operator must wear protective clothing appropriate to the work he is doing.



The use of ear protection is mandatory.



Any persons not involved in the work should leave the working area.



Use only blades marked with a maximum operating speed greater than blade shaft speed

Petrol engine machine (consult the engine maintenance manual) :



Take into account the working conditions from health and safety point of view.

- Check that the fuel tank is full.
- Check that the engine oil level is correct. As the engine often operates at an angle, check the oil level (with the engine horizontal) frequently to ensure that it never falls below the second mark on the dipstick.
- For starting up refer to the engine handbook.

Machine with electric motor. Check the following:



- **ELECTRICAL SAFETY** : Operate this machine only on a supply equipped with a 30 mA earthed current-limiting circuitbreaker. Otherwise, consult our catalogue for appropriate models.

- The RCCB must be used correctly, including testing it regularly. For tools supplied with an integral RCCB in the cable or in the mains plug, if the cable or plug has been damaged, repairs must be carried out by the manufacturer, one of his agents or by a qualified repair workshop to avoid any risks resulting from errors.
- Motor power supply: reinforced electric cable with 4 (3P+E) or 5 (3P+N+E) conductors 2.5 mm<sup>2</sup> for lengths less than 100 m.
- Earthing of the machine (mandatory).
- Mains voltage (400 V).
- Direction of rotation of the motor : Direction of rotation on the right hand side of the cover (if the motor does not turn in the direction required

reverse two of the supply wires.

## 6 – FITTING THE BLADE



**Motor off.**



**Disconnect by removing the plug.**

- Set the machine in the high position.
- Disconnect the water pipe from the blade guard.
- Unscrew the nut (K) from the guard [FIG. 1].
- Lift up guard (A).
- Fit the diamond blade.



**Take care about the direction of rotation which is shown by an arrow on one of the faces (direction of rotation on the right side of the guard) Make sure the contact faces of flanges (B and C) of blade and the axle are clean.**

- Firmly lock screw (D) using the spanner supplied with the machine whilst immobilising the blade by hand.
- Replace the protection guard (A).
- Close the guard water tap (G) [Fig 2].
- Reconnect the water pipe (G).
- Tighten nut (K).



**Replace all protective covers for your safety and that of other persons.**

Note : how to adjust the « zero » according to the diameter of the blade :

- The blade must be closed to the floor.
- Loosen the screw (H) [FIG. 3]
- Line up the « zero » with the pointer, then tight the screw (H).

## 7 – STARTING UP



**Danger : risk of injury.**



**Always pay extreme care and attention to the preparation of the machine before starting up.**



**Remove all adjustment tools and wrenches from floor and machine.**



**Always keep blade guard in place.**

- Fill the tank with water, or connect with the water network.
- Mark the floor by drawing a line in the place to be cut.
- Fold down the front guide and position the machine so that the guide (F) and the blade line up with the mark.

Engine :

- Start the engine: refer to the instructions in the manufacturer's manual.

- Allow the engine to warm up.

Electric motor :

- Switch on by pressing the knob I on the circuit breaker.

- Open the water inlet tap (G).
- Increase the engine speed to maximum.
- Low the wheel lock (E) [FIG.3], in order to turn the wheel (2).
- Lower the blade to the desired depth indicated on the side scale on the ratchet placed on the side. We recommend a slow descent to avoid stalling the engine.
- Start moving down to the depth of cut required, indicated on the graduated scale fitted on the side. A slow descent is recommended to prevent stalling the motor.
- Once the required depth is reached, lock the wheel (2) by raising the block wheel (E).



**Ensure that the water supply is abundant, when cutting wet.**

## 8 – STOPPING THE MACHINE



**Moteur off.**

- Low the block wheel (E) [FIG.3] and turn the wheel (2) to release the blade from the groove.
- Lock the machine in the high position by means of the block wheel (E).
- Turn off the water supply.
- Allow the engine to turn at low speed.
- Stop the engine (consult the engine maintenance manual).



**Emergency stop (engine) : Operate the switch on the machine's control panel.**



**Emergency stop (electric motor) :**  
**Press the red knob (circuit breaker).**

## 9 – INCIDENTS DURING SAWING

Several causes can result in the blade stopping in the sawing groove or the machine stopping:

- Tension of the belt.
- Lack of fuel.
- Excessively fast feed or descent, etc.
- In all cases remove the blade from the groove and check the machine thoroughly.



**Entrust repairs to authorised dealer only.**

## 10 – MAINTENANCE



**"Engine Maintenance" : refer to the engine maintenance booklet.**

- After use, clean the machine.
- Lubrication: apply a moderate amount of bearing lubricant to the nipples in the depth adjustment chassis (depending on the frequency of use).
- The spindle bearings must be greased after 8 hours of use, with a grease gun by pumping three to five times the grease into the greaser of the bearings. Only use a Super lithium 12 based grease in compliance with the NLG1 GRADE 2 consistency.
- Every 40 hours grease : depth control adjustment screw.



OIL

- Check ENGINE OIL daily. Read engine owners manual for O I L and OIL FILTER change intervals. Use :
  - SAE 10W30 motor oil with API class MS, SD, SE or better for PETROL engines.
  - API class CD or CE for Hatz diesel.



**Dispose of the old oil as laid down by the regulations in force.**

To empty the motor, place a funnel at the drain outlet (V) [FIG. 3].

AIR FILTER :

- Read engine owners manual for maintenance intervals. For extremely dusty conditions you may have to clean the air filter element 2 to 3 times a day.
- Replace any damaged filters or gaskets.



**Store in a safe place out of reach of children.**

**Remove all adjustment tools and wrenches.**

**Store diamond tool in a safe place so it cannot be bent or damaged.**

## 11 – MOTOR BELT TENSION

After several hours of use it may be necessary to adjust the tension of the belts (moderately). To do this proceed as follows :

- Release the screws fixing the motor to the chassis.
- Turn the tensioning screw (N) at the front of the machine one quarter turn; this screw pushes the motor backwards [FIG. 1].
- At normal tension, counterlock the nut of the screw (N).
- Relock the motor fixing screws.



**Never set belts beyond original tension.**

## 12 – IMPORTANT RECOMMENDATIONS

- Periodically tighten all nuts and bolts, particularly after the first few hours of operation.
- Check the tension of the belt. Tighten it, as instructed.
- When storing the machine, we recommend removing the blade and storing it carefully.
- Check that the blade is properly sprayed by inspecting the holes in the fork regularly.
- Tighten the blade firmly.
- Make sure the contact faces of flanges, blade and axle are clean.



**The manufacturer declines all responsibility for loss or damage resulting from misuse or any modification, alteration or powering that does not conform to the manufacturer's original specifications.**



At the work station, the sound pressure level may exceed 85 db (A). In this case, individual protection measures must be taken.



When working in a limited or closed area, make sure that the ventilation is adequate. The exhaust gases contain carbon monoxide (exposure to this toxic gas can cause loss of consciousness and can be fatal).

---

### 13 - REPAIRS

---



We carry out all repairs in the shortest possible time and at the most economical prices (see overleaf for our address).

---

### 14 – SPARE PARTS

---

For quick supply of spare parts and to avoid any lost time it is essential to quote the data on the manufacturer's plate fixed to the machine and the part number of the part to be replaced with every order.

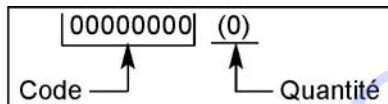

See exploded view

---

### 15 – SCRAPPING

---



In the event of deterioration and scrapping of the machine, the following items must be disposed of in accordance with the requirements of the legislation in force.

Main materials :

- Motor : Aluminium (AL) - Steel (AC), Copper (CU), Polyamide (PA)
- Machine : Steel sheet (AC), Cast iron (FT) Aluminium (AL)

---

*The instructions for use and spare parts found in this document are for information only and are not binding. As part of our product quality improvement policy, we reserve the right to make any and all technical modifications without prior notice.*

## **EINLEITUNG ZU DIESEM HANDBUCH**

Vor dem Verlassen unseres Werkes hat jede Maschine eine Reihe von Prüfungen erfolgreich bestanden, bei denen die gesamte Anlage bis ins Detail getestet wird. Die genaue Befolgung unserer Anweisungen gewährleistet unter normalen Arbeitsbedingungen Ihrer Maschine lange Lebensdauer.

Die in vorliegendem Handbuch aufgeführten Einsatzhinweise und Ersatzteilreferenzen stellen Richtangaben dar, die eine Haftungspflicht unsererseits ausschließen. Ein Garantieanspruch kann bei Fehlern oder Auslassungen bzw. bei Schäden, die auf die Lieferung, Auslegung oder Anwendung der Maschine zurückzuführen sind, nicht hergeleitet werden. Ständig um eine Qualitätsausführung unserer Produkte bemüht, behalten wir uns vor, ohne Vorankündigung, der Weiterentwicklung dienende technische Änderungen vorzunehmen.

Vorliegendes Dokument dient dem Anwender:

- sich mit der Maschine vertraut zu machen,
- deren Einsatzmöglichkeiten kennenzulernen,
- Unfälle bei unsachgemäßer Verwendung durch eine nicht fachmännisch ausgebildete Person zu vermeiden, bei der Pflege, Wartung, Instandsetzung, Umstellung und dem Transport der Maschine;
- die Betriebssicherheit und Lebensdauer der Maschine zu erhöhen,
- eine korrekte Anwendung, regelmäßige Wartung, rasche Entstörung sicherzustellen, um Reparaturkosten und Stillstandszeiten auf ein Mindestmaß zu begrenzen.



Vorliegendes Handbuch muß jederzeit am Arbeitsplatz verfügbar sein. Inkenntnisnahme und Anwendung durch jegliche mit der Aufstellung oder dem Betriebsbeauftragte Person.



Für ein Höchstmaß an Sicherheit sind die im jeweiligen Einsatzland der Maschine geltenden technischen Vorschriften einzuhalten.

## **ALLGEMEINE SICHERHEITSVORSCHRIFTEN**

Die Piktogramme auf den Maschinen in Farbe und in diesem Handbuch geben Hinweise, die Ihrer Sicherheit dienen.



**WARNUNG**  
Allgemeines Gefahrensymbol.



**OBLIGATORISCH**  
blauer Grund, weiße Markierung:  
Sicherheit obligatorisch + rote Markierung: Bewegung untersagt.



**WARNUNG**  
Dreieck, schwarze Markierung auf gelbem Grund : Gefahr bei Nichteinhaltung Verletzungsrisiko für den Anwender oder Dritte mit Beschädigung der Maschine oder des Werkzeuges in der Folge.



**VERBOT**  
roter Kreis mit oder ohne Querstrich:  
Anwendung, Anwesenheit untersagt.

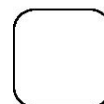

**HINWEIS**  
Information - Anweisung : Spezielle, die Anwendung und Prüfung betreffende Angaben.



Dieses Symbol bedeutet, daß die Maschine den europäischen Richtlinien entspricht.

Der Hersteller haftet in keinem Fall für eine unsachgemäße Verwendung und jegliche Änderung.

## **SONDERVORSCHRIFTEN**

Ihre Trennschneidmaschine ist für einen sicheren und dauerhaften Betrieb ausgelegt. Doch können auch bei einsatzkonformer Verwendung von der Trennschneidmaschine für den Anwender Gefahren und Risiken ausgehen. Deshalb sind vorbeugend regelmäßige Prüfungen auf der Baustelle notwendig

zur Überwachung:

- des einwandfreien technischen Zustandes (Einsatz bestimmungsgemäß unter Berücksichtigung evtl. Risiken und unter Ausschaltung jeglicher, der Sicherheit abträglicher Fehlfunktion),
- zum Naßtrennen Diamantscheibe verwenden (Trennen von Frisch- oder Altbeton, Teerbeläge, Asphalt) - andere Trennscheiben jeglicher Art sind untersagt (Schleif- u. Trennscheiben usw...),
- eines kompetenten Personals (fachliche Eignung, Alter, Ausbildung, Einweisung), das vor der Arbeitsaufnahme detaillierte Kenntnisse dieses Handbuches erwarb; jegliche Unregelmäßigkeit elektrischer, mechanischer oder anderer Art ist von einer befugten, einzuschaltenden Person zu prüfen (Elektriker, Wartungsverantwortlicher, autorisierter Wiederverkäufer, usw. ...),
- der Einhaltung der Warnungen und auf der Maschine markierten Anweisungen (dem Arbeitseinsatz angepaßte Schutzmittel), sachgemäße Anwendung, Sicherheitsanweisungen im Allgemeinen, ...),
- daß keinerlei Änderung, kein Umbau oder Zusatz, die die Sicherheit in Frage stellen, und die nicht in Abstimmung mit dem Hersteller erfolgten, vorgenommen wurden.
- der Einhaltung der Überprüfungshäufigkeit sowie der empfohlenen Kontrollintervalle,
- der Garantie von Originalersatzteilen im Reparaturfall.

Typenschild

LE FABRICANT		CE	
TYPE		N° SERIE	
MASSE UTILE	kg	ANNEE DE FABRICATION	
Ø MAXI OUTIL	mm	PUISSANCE	kW
Ø ALESAGE	mm	PLAGE DE TENSION	V
T/MN - RPM		FREQUENCE	Hz
		INT. UTIL.	A



**DAS NICHT-EINHALTEN DIESER WARNUNGEN KÖNNTE DEN TOD ODER ERNSTHAFTE KÖRPERVERLETZUNGEN ZUR FOLGE HABEN.**



**VORSCHRIFTEN**

Vor Inbetriebnahme der Säge die Gebrauchsanleitung sorgfältig lesen und sich damit vertraut machen.

Nie die Schutzvorrichtungen entfernen.

Immer sicherheitsgeprüften Gehör-, Augen, Kopfund Atemschutz tragen.

Halten Sie Ihren Körper immer von der Scheibe und allen anderen beweglichen Teilen der Maschine entfernt.

Sie müssen wissen, wie Sie die Maschine im Notfall schnell abschalten können.

Den Motor abstellen und abkühlen lassen, ehe Sie Kraftstoff einfüllen.

Überprüfen Sie die Scheibe, die Flansche und die Welle auf Schäden, ehe Sie die Scheibe montieren.

Nur Scheiben verwenden, die eine höhere maximale Arbeitsgeschwindigkeit aufweisen als die Drehgeschwindigkeit der Welle.

Seien Sie vorsichtig und halten Sie sich an die Anweisungen beim Auf- und Abladen der Säge.



**VERBOTE**

Beim Starten oder Betanken der Säge sowie beim Schneiden darf sich keine Drittperson in deren Bereich aufhalten.

Benzinmotoren nur dann in geschlossenen Räumen benutzen, wenn diese ordnungsmäßig belüftet sind.

Keine beschädigten Geräte oder Scheiben benutzen.

Die Säge nicht in Bereichen mit entflammaren Materialien einsetzen. Funken von der Säge könnten ein Feuer oder eine Explosion verursachen.

Die Scheibe darf nicht um mehr als 180° aus dem Scheibenschutz herausragen.

Die Säge bei laufendem Motor nicht unbeaufsichtigt lassen.

Die Säge nicht bedienen, wenn Sie unter Einfluß von Medikamenten oder Alkohol stehen.

## 1 - EINSATZ

- Anwendung : Naß- und Trockenchnitt von horizontalem Asphalt und Betonflächen
- Werkzeuge : Diamantscheiben - Ø 350 mm - 400 mm - 450 mm, Bohrung 25,4 mm

*(Auskünfte bei Ihrem üblichen Händler)*

### 3 – BESCHREIBUNG

- 01 -Führungsholm
- 02 -Handrad (Scheibentiefeinstellung)
- 03 -Schnittiefenskala
- 04 -Wasserzufuhrhahn
- 05 -Gerätekontaktschlüssel
- 06 -Motor
- 07 -Scheibenschutzhaube
- 08 -Führung vorne
- 09 -Hubseilring
- 10 -Riemengehäuse
- 11 -Motorölablaß
- 12 -Stellschraube Motorandruck
- 13 -Berieselungstank
- 14 -Motorstop
- 15 -Lasttrenner
- 16 -Netzanschluß
- 17 -Gleichstromadapter
- 18 -Netzanschluß Connector
- 19 -Handradarretierung

### 4 – HANDHABUNG - TRANSPORT



**Vor Manövrieren des Fugenschneiders auf der Baustelle motor ausschalten.**



**Vor Umschlag- und Transportarbeiten Trennscheibe.**

- Die Höhe der Griffstange ist durch Schwenken einzustellen
- Um die Maschine zum jeweiligen Einsatzort auf

der Baustelle zu bringen, wird die Maschine bei nicht laufendem Motor ohne Schwierigkeiten auf seinen vier Räder vorwärts geschoben.

- Für den Transport auf einem Fahrzeug oder mit einem beliebigen Hebwerkzeug ist werkseitig ein Anschlag auf der Maschine vorgesehen.

### 5 – KONTROLLEN VON INBETRIEBNAHME



**Vor jeder Inbetriebnahme Betriebsanleitung aufmerksam lesen und sich mit der Maschine vertraut machen.**



**Motor aus.**



**Der Arbeitsbereich muß sorgfältig aufgeräumt und gut beleuchtet sein, er darf keine Gefahrenquelle aufweisen (keine Feuchtigkeit oder gefährlichen Produkte in der Nähe).**



**Die Bedienungsperson muß geeignete Arbeitsschütze tragen.**



**Lärmschutz obligatorisch.**



**Im Arbeitsbereich darf sich keine Drittperson aufhalten.**



**Nur Trennscheiben verwenden, die eine höhere maximale Betriebsgeschwindigkeit aufweisen als die effektive Arbeitsgeschwindigkeit der Achse.**

Maschine mit Benzin (Wartungsanweisungen des Herstellers beachten) :



**Die Arbeitsbedingungen in bezug auf Gesundheit und Sicherheit berücksichtigen.**

- Kraftstoffstand prüfen.
- Ölstand prüfen: da die Maschine auch in Schräglage einwandfrei arbeiten soll, öfter überprüfen, daß der Motorölstand nicht unter die zweite Markierung auf dem Peilstab absinkt.
- Anlassen: siehe Motorbedienungsanleitung.

Maschine mit Elektromotor. Prüfen Sie folgendes:



- ELEKTRISCHE ABSICHERUNG :** Anschluß über Differenzreststrom-Abschalter 30 mA mit Erdleiter. Ist ein solcher Abschalter nicht vorhanden, können andere Ausführungsarten eingesetzt werden, die Sie bitte unserem Katalog entnehmen wollen.
- Korrektter Einsatz des Reststrom-Differentialabschalters mit regelmäßiger Inspektion; bei Werkzeugen, die mit in das Kabel bzw. in den Netzstecker integriertem DCDR-Glied geliefert werden, muß in Fällen, wo auf eine Beschädigung des Kabels oder des Netzanschlusses zu schließen ist, die Reparatur vom Hersteller oder dessen Vertretungen bzw. einer Fachwerkstatt vorgenommen werden, um jegliches Risiko infolge eines unsachgemäßen Eingriffes auszuschließen.
- Stromzufuhr des Motors: Verstärktes Elektrokabel mit 4 (3P + E) oder 5 (3P + N + E) Drähten von 2,5 mm<sup>2</sup> für Kabel unter 100 m Länge.
- Erdanschluß der Maschine (unerlässlich).
- Netzspannung (400 V).
- Motordrehrichtung: Motorrichtungspfeil auf rechter Gehäuseseite (falls Motor nicht in gewünschte Richtung dreht, beide Netzkabelphasen umpolen).

## 6 – EINSETZEN DER TRENNSCHEIBE



**Motor aus.**



**Durch Abziehen des Netzsteckers vom E-Netz trennen.**

- Maschinenspindel in höchste Arbeitsposition bringen (Parkposition) und mit Hebel (E) festsetzen.
- Den Wasserschlauchanschluß des Gehäuses abklemmen.
- Gehäusemutter (K) am Blattschutz lösen [ABB. 1].
- Blattschutz (A) nach hinten klappen,
- Die Diamantscheibe gemäß dem Drehrichtungspfeil einsetzen.



**Drehrichtungspfeil auf Schutzhaube beachten Auf Sauberkeit der Auflagefläche der Scheibe, der Flansche und im Spannbereich achten.**

- Die Schraubenmutter (D) anhand des mitgelieferten Schlüssels fest anziehen; dabei die

Scheibe mit der Hand festhalten

- Schutzhaube nach vorne klappen (A).
- Wasserzulaufventil (G) der Schutzhauben-Scheibenberieselung [Abb. 2] schließen.
- Den Wasserschlauch anschließen (G).
- Gehäusemutter (K) festziehen.



**Sämtliche Sicherheitsteile zu Ihrer eigenen und anderer Personen Sicherheit anbauen.**

Nota : Einstellung der Schnittiefe :

- Walze scheibe am Boden.
- Schraube lösen (H) [FIG. 3]
- Aligner le « zéro » avec l'index, dann Schraube (H) wieder festziehen.

## 7 – INBETRIEBNAHME



**Achtung: Schnittgefahr.**



**Stets achtgeben.**



**Vor der Inbetriebnahme die Schlüssel und die Regelwerkzeuge entfernen.**



**Den Spritzschutz während der gesamten Arbeitsdauer nicht entfernen.**

- Wasserbehälter mit Wasser füllen bzw. Anschluß an Wassernetz vornehmen.
- Einen Kreidestrich auf der zu schneidenden Bodenstelle ziehen.
- Die Maschine so auszurichten, daß die gekippte vordere Führung (F) und die Trennmaschine mit dem gezogenen Streich übereinstimmen.

Verbrennungsmotor :

- Motor starten: gemäß Herstellerhinweisen vorgehen.
- Motor warmlaufen lassen.

Elektromotor :

- Durch Drücken des Lasttrenner-Drucktasters Motor einschalten.

- Ventil für die Wasserzufuhr öffnen (G).
- Den Motor mit Vollgas betreiben.
- Zur Betätigung des Handrades (2) den Handradarretierung (E) [FIG.3] nach unten stellen.
- Die Maschine bis zur gewünschten Schnittiefe absenken, die auf der seitlichen Gradeinteilung angegeben ist. Um ein Blockieren des Motors zu vermeiden, wird ein langsames Absenken empfohlen.
- Ist die gewünschte Tiefe erreicht, Handradarretierung (E) wieder nach oben stellen.



- Die Maschine langsam vorwärtsschieben und darauf achten, daß die vordere Führung und die Scheibe mit der Markierung auf dem Boden stets übereinstimmen (F).



**Reichliche Berieselung = Langlebigkeit der Scheibe.**

## 8 – ABSCHALTEN DES MOTORS



**Motor aus.**

- Zur Betätigung des Handrades (2) den Handradarretierung (E) [FIG.3] nach unten stellen.
- Die Maschine in Hochstellung mit der Handradarretierung (E).
- Wasserzufuhr schliessen.
- Motor im Leerlauf drehen lassen (Verbrennungsmotor).
- Motor abschalten (Wartungsanweisungen des Herstellers beachten).



**Notabschaltung (Verbrennungsmotor) :**  
**Kippschalter auf Maschinensteuer-**  
**tafel auf STOP stellen.**



**Notabschaltung (Elektromotor) :**  
**Roten Taster (Lasttrenner) drücken.**

## 9 – STÖRUNGEN während des schneidvorganges

- Verschiedene Ursachen können zur Blockierung der Trennscheibe in der Fuge oder Stillstand der Maschine führen:
  - Spannung der Riemen,
  - Brennstoffmangel,
  - Vorschub oder Absenkung der Trennscheibe zu schnell usw.
- In allen Fällen die Trennscheibe aus der Fuge heben und die Maschine komplett überholen.



**Reparaturen nur von qualifiziertem Personal vornehmen lassen.**

## 10 – WARTUNG



**"Motorwartung": siehe Motor-**  
**wartungsanleitung.**

- Nach jedem Einsatz die Maschine gründlich reinigen.
- Schmierung: Schnittiefenchassis-Schmiernippel mäßig mit Lagerfett abschmieren (gem. Nutzungshäufigkeit).
- Die Spindellager müssen alle 8 Betriebsstunden mit einer Schmierpumpe geschmiert werden: drei- bis funfmal Fett in die Schmiernippel der Lager pumpen. Ausschließlich Fett aus Super lithium 12, dessen Konsistenz NLG1 GRADE #2 entspricht, verwenden.
- Alle 40 Betriebsstunden fetten : Einstellschrauben der Tiefensteuerung.



**OIL**

- Täglich den STAND DES MOTORÖLS prüfen. Die in den Handbüchern angegebenen Zeitspannen für den Wechsel des ÖLS und des ÖLFILTERS zu Rate ziehen. Verwenden :
  - Sie SAE 10W30-Motoröll mit API-Klasse MS, SD, SE oder hhere Qualität für BENZINMOTOREN.
  - Sie API-Klasse CD oder CE für Hatz-Dieselmotoren.



**Entsorgung des Schmiermittels in Übereinstimmung mit der geltenden Gesetzgebung.**

Um das Motoröl zu wechseln, eine Wanne unter den Ölablaß stellen (V) [ABB. 3].

### LUFTFILTER :

- Für die Wartungsspannen halten Sie sich an die Handbücher der Hersteller. Bei extrem starker Staubbildung müssen Sie das Filterelement gegebenenfalls 2 bis 3 mal am Tag säubrn.
- Beschädigte Fliter oder Dichtungsringe immer ersetzen.



**Die Diamantscheibe so aufbewahren, daß sie nicht beschädigt oder gekrümmt werden kann. Alle Regeiwerkzeuge und Schüssel entfernen. Die Diamantscheibe so aufbewahren, daß sie nicht beschädigt oder gekrümmt werden kann.**

## 11 – NACHSTELLEN DER RIEMEN

Nach einer gewissen Betriebsdauer ist es erforderlich, die Riemen etwas, jedoch nicht im Übermaß, nachzuspannen. Hierzu:

- Die Schrauben lösen, mit denen der Motor auf dem Gehäuse befestigt ist.
- Die Spannschraube (N) auf der Vorderseite der Maschine um eine viertel Drehung drehen; diese Schraube drückt den Motor nach hinten [ABB. 1].
- Bei normaler Spannung die Schraubenmutter auf der Schraube (N) blockieren.
- Die Motorschrauben wieder anziehen.



**Die Riemen dürfen nie stärker gespannt werden als werkseitig vorgegeben.**

## 12 – WICHTIGE HINWEISE

- Die Schrauben regelmäßig nachziehen, insbesondere nach den ersten Betriebsstunden.
- Riemenspannung kontrollieren, nicht zu stark nachspannen.
- Wenn die Maschine nicht betrieben wird, empfehlen wir, die Trennscheibe abzunehmen.
- Die gleichmäßige Kühlwasserberieselung der Trennscheibe überwachen und regelmäßig die Öffnungen der Kühlungsgabel kontrollieren.
- Die Scheibe stets gut festschrauben.
- Auf Sauberkeit der Auflagefläche der Scheibe, der Flansche und im Spannungsbereich achten.



**Der Hersteller haftet in keinem Fall bei unsachgemäßer Verwendung, jeglicher Änderung, Anpassung oder Motorisierung, die nicht mit der herstellereitigen Originalauslegung übereinstimmen.**



**ufgrund der Unfallverhütungsvorschrift 'Lärm' (VGB 121) sind bei Beurteilungsschallpegeln von 85 dB(A) und mehr von den Beschäftigten persönliche Schallschutzmittel zu tragen.**



**Beim Arbeiten in einem geschlossenen, abgegrenztem Bereich, auf ausreichende Belüftung der Kohlendioxid-Auspuffgase achten (Einatmen dieser Gase ist gesundheitsschädlich).**

## 13 - REPARATUREN

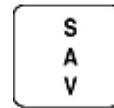

Wir stehen zu Ihrer vollen Verfügung, um sämtliche Reparaturarbeiten zu günstigen Preisen und schnellstmöglich durchzuführen (siehe Adresse auf der Rückseite).

## 14 – ERSATZTEILE

Um eine schnelle Lieferung der Ersatzteile zu gewährleisten, ist es unbedingt erforderlich, uns bei jeder Bestellung alle auf dem Maschinenkennschild befindliche Daten, (Maschinentyp, Maschinenummer, Ersatzteilbenennung, Bestellnummer, Bestellmenge) sowie die Teilbezeichnung gemäß Teilliste anzugeben.

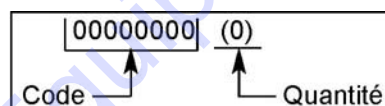

e siehe Explosionszeichnung

## 15 – ENDGÜLTIGE STILLEGUNG



**Bei Beschädigung von Zubehör oder der gesamten Maschine, ist diese nach den geltenden gesetzlichen Vorschriften und vorgeschriebenen Verfahren zu entsorgen.**

Wichtigste Werkstoffe :

- Motor : Aluminium (AL) - Stahl (AC) - Kupfer (CU) - Polyamid (PA)
- Maschine : Stahlblech (AC) - Guß (FT) - Aluminium (AL)

*Die Bedienungsanleitung und die Ersatzteilliste, die in diesem Dokument aufgeführt sind, sind nur zur Kenninsnahme und nicht verbindlich. Bekümmert um die Qualität unserer Produkte, behalten wir uns das Recht vor, ohne vorherige Benachrichtigung, technische Abänderungen zur Verbesserung dieser vorzunehmen.*

## PREFAZIONE DEL MANUALE

Prima di lasciare la nostra fabbrica, ciascuna macchina viene sottoposta a una serie di controlli durante i quali si procede ad un'accurata verifica di tutti i componenti. Il rigoroso rispetto delle nostre istruzioni assicura una notevole durabilità alla Vostra macchina in condizioni normali di lavoro.

I consigli per l'uso ed i pezzi di ricambio menzionati in questo documento sono dati a titolo indicativo e non hanno un carattere vincolante. Nessuna garanzia verrà concessa in caso di errori o negligenze, o in caso di danni in relazione alla consegna, alla progettazione o all'utilizzo della macchina. Essendo coscienti quanto alla qualità dei nostri prodotti, ci riserviamo il diritto di effettuare, senza preavviso, tutte le modifiche tecniche necessarie al loro miglioramento.

Questo documento servirà all'operatore per:

- familiarizzarsi con la macchina,
- conoscere le sue possibilità di impiego
- evitare gli incidenti da uso improprio e da uso da parte di personale inesperto, nonché quelli che potrebbero verificarsi durante le operazioni di manutenzione, movimentazione, riparazione, spostamento o trasporto,
- aumentare l'affidabilità e la durata di vita della macchina,
- assicurare un utilizzo corretto, una manutenzione regolare, una riparazione rapida, onde far diminuire le spese di riparazione e ridurre i tempi di fermo macchina.



**Il manuale dovrà essere disponibile in qualsiasi momento sul posto di lavoro.**

**Esso dovrà essere letto ed utilizzato da ogni persona incaricata dell'installazione o dell'impiego della macchina.**



**Le regolamentazioni tecniche obbligatorie in vigore nel paese d'utilizzo della macchina, devono ugualmente essere rispettate per la massima sicurezza del suo uso.**

## ISTRUZIONI GENERALI DI SICUREZZA

La presenza di pittogrammi (a colori) sulle macchine e nel manuale serve ad evidenziare le raccomandazioni da seguire per la Vostra sicurezza.



### ATTENZIONE

**Simbolo generale di pericolo**

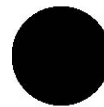

### OBBLIGATORIAMENTE

**Marcatura bianca su fondo blu : sicurezza obbligatoria + marcatura rossa: interdizione di movimento.**



### AVVERTENZA

**Triangolo e marcatura nera su fondo giallo : pericolo in caso di mancato rispetto, rischio di ferite per l'operatore o terzi, possibilità di danni alla macchina o all'utensile.**



### INTERDIZIONE

**Cerchiatura rossa con o senza sbarra: utilizzo e presenza vietati.**

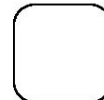

### INDICAZIONE

**Informazione - Istruzione : indicazioni speciali riguardanti l'utilizzo e il controllo.**



**Questo simbolo indica che la macchina è conforme alla direttiva europea.**

**Il fabbricante declina ogni responsabilità per danni conseguenti ad un uso improprio della macchina, o dovuti a qualsiasi modifica apportata alla macchina.**

## ISTRUZIONI SPECIALI

Progettata per assicurare un servizio sicuro ed affidabile in condizioni d'utilizzo conformi alle istruzioni, la troncatrice può tuttavia presentare pericoli per l'operatore ed essere soggetta a rischi di deterioramento. Pertanto, si rendono necessari controlli regolari sul cantiere. In particolare, verificare:

- il perfetto stato della macchina sotto il profilo tecnico (utilizzo conforme alle specifiche di progettazione, tenendo conto degli eventuali rischi; soppressione di qualsiasi

malfunzionamento che comprometta la sicurezza),

- che venga usato un disco diamantato per taglio trasversale ad acqua (segatura di calcestruzzi freschi o invecchiati e rivestiti, asfalto), essendo vietato l'uso di qualsiasi altro disco (abrasivo, sega, ecc...),
- della presenza di personale competente (qualificazione, età, formazione, istruzione) che abbia preso conoscenza del manuale in modo dettagliato prima di cominciare il lavoro; qualsiasi anomalia elettrica, meccanica o di altra origine dovrà essere controllata da una persona abilitata ad intervenire (elettricista, responsabile della manutenzione, rivenditore autorizzato, ecc...)
- il rispetto delle avvertenze e delle direttive riportate sulla macchina (uso di protezioni personali appropriate, impiego conforme, istruzioni di sicurezza in generale...),
- che nessuna modifica, trasformazione o aggiunta comprometta la sicurezza; qualsiasi intervento del genere potrà essere effettuato solo previa autorizzazione da parte del fabbricante,
- il rispetto della frequenza delle verifiche e dei controlli periodici raccomandati,
- la garanzia dei pezzi di ricambio originali durante le riparazioni.

Targhetta segnaletica

LE FABRICANT		CE	
TYPE		N° SERIE	
o		ANNEE DE FABRICATION	o
MASSE UTILE	Kg	PUISSANCE	kW
Ø MAXI OUTIL	mm	PLAGE DE TENSION	V
Ø ALESAGE	mm	FREQUENCE	Hz
TAIN - RPM		INT. UTIL.	A



**LA MANCATA OSSERVANZA DELLE SEGUENTI AVVERTENZE PUO' COMPORTARE INCIDENTI MORTALI O GRAVI LESIONI PERSONALI.**



**LE COSE DA FARE...**

**LEGGERE** attentamente e completamente le istruzioni prima di utilizzare la sega.

**MANTENERE** sempre in posizione i carter di protezione.

Quando si utilizza una macchina da taglio, **PORTARE SEMPRE** scarponi di sicurezza, indumenti attillati, occhialoni, cuffie ed elmetti di protezione, mascherine antipolvere.

**TENERE** tutte le parti del corpo lontane dal disco e da tutte le altre parti mobili della macchina.

**ACCERTARSI** sapere cosa fare per spegnere rapidamente la macchina in caso di emergenza.

**SPEGNERE** e lasciare raffreddare il motore prima di effettuare il rifornimento.

**CONTROLLARE** sempre che i dischi, le flange di fissaggio e gli alberi non siano danneggiati prima di montarli.

**UTILIZZARE** esclusivamente esplicitamente previsti per velocità operative nominali superiori alla velocità di rotazione massima dell'albero portadisco.

**USARE** la massima prudenza e attenersi alle istruzioni quando si carica o scarica la sega.



**...E COSE DA NON FARE**

**NON** permettere ad altre persone di avvicinarsi quando si avvia, si rifornisce o si utilizza la macchina.

**NON** utilizzare motori a benzina in luoghi chiusi, tranne se provvisti di un'efficace ventilazione.

**NON** utilizzare una sega o dischi danneggiati.

**NON** utilizzare la sega in presenza di materiale infiammabile. Le scintille provocate dalla sega potrebbero provocare un incendio o un'esplosione.

**NON** scoprire il disco di oltre 180° rispetto al carter.

**NON** lasciare senza sorveglianza la sega con il motore acceso.

**NON** utilizzare la sega sotto l'influenza di droghe o di alcool.

## 1 - USO

- Uso : taglio di getti di calcestruzzo freschi o anziani e rivestiti (asfalto).
- Utensile : Dischi Diamantati ad acqua - Ø 350 – 400mm - 450 mm, foro 25,4 mm.

*(Rivolgersi al rivenditore qualificato per le migliori informazioni)*

### 3 – DESCRIZIONE DELLA MACHINA

- 01 -Codolo
- 02 -Volante (immersione del disco)
- 03 -Scala graduata di inclinazione
- 04 -Rubinetto presa d'acqua
- 05 -Chiave di servizio
- 06 -Motore
- 07 -Carter disco
- 08 -Guida d'appoggio anteriore
- 09 -Anello sollevamento
- 10 -Carter di cinghie
- 11 -Uscita spurgo motore
- 12 -Vite tensione motore
- 13 -Serbatoio
- 14 -Stop motore
- 15 -Disgiuntore
- 16 -Presa alimentazione
- 17 -DCDR
- 18 -Presa alimentazione DCDR
- 19 -Bloccaggio volante

### 4 – MOVIMENTAZIONE - TRASPORTO



Obbligo di arrestare la rotazione del disco in caso di spostamento nel cantiere.



Obbligo di smontare il disco in caso di sollevamento con una fune, di carico o scarico e di trasporto nel cantiere.

- Altezza braccio regolabile mediante rotazione.
- Per l'installazione su cantiere, basta spingere la sega sul suolo. Può essere spostata agevolmente grazie alle quattro ruote, senza avviare il motore.
- Per i casi di trasporto su veicolo o mediante attrezzatura di sollevamento, la macchina è dotata di serie di un punto di imbracatura.

### 5 – Verifiche prima dell'avviamento



Prima della messa in funzione, leggere attentamente l'istruzione d'uso e prendere confidenza con la macchina.



Arresto motore.



Tenere il campo di lavoro perfettamente in ordine, bene illuminate e senza rischio (umidità, prodotti pericolosi nelle vicinanze).



L'operatore deve portare protezioni appropriate.



Obbligo di mettere il casco antirumore.



Non permettere ad altre persone di rimanere vicino alla sega quando taglia.



Usare solo dischi indicanti una massima velocità d'uso maggiore della velocità dell'albero.

Motore a benzina (riferirsi al libretto istruzioni del motore) :



Per ogni lavoro, valutare attentamente le condizioni di utilizzo dal punto di vista della sicurezza e della salute dell'operatore.

- Controllare il pieno di carburante.
- Controllare il livello dell'olio: il motore lavora spesso inclinato, perciò controllare frequentemente, in posizione orizzontale, che il livello dell'olio non sia mai sotto la seconda tacca

**TO PURCHASE THIS PRODUCT PLEASE CONTACT US**



**Equipment Financing and  
Extended Warranties Available**



**Discount-Equipment.com is your online resource for  
commercial and industrial quality parts and equipment sales.**

**561-964-4949**

**visit us on line @ [www.discount-equipment.com](http://www.discount-equipment.com)**

Select an option below to find your Equipment

**Search by Manufacturer**

**Search by Product Type**

**Request a Quote**

We sell worldwide for the brands: Genie, Terex, JLG, MultiQuip, Mikasa, Essick, Whiteman, Mayco, Toro Stone, Diamond Products, Generac Magnum, Airman, Haulotte, Barreto, Power Blanket, Nifty Lift, Atlas Copco, Chicago Pneumatic, Allmand, Miller Curber, Skyjack, Lull, Skytrak, Tsurumi, Husquvarna Target, Stow, Wacker, Sakai, Mi-T-M, Sullair, Basic, Dynapac, MBW, Weber, Bartell, Bennar Newman, Haulotte, Ditch Runner, Menegotti, Morrison, Contec, Buddy, Crown, Edco, Wyco, Bomag, Laymor, EZ Trench, Bil-Jax, F.S. Curtis, Gehl Pavers, Heli, Honda, ICS/PowerGrit, IHI, Partner, Imer, Clipper, MMD, Koshin, Rice, CH&E, General Equipment, Amida, Coleman, NAC, Gradall, Square Shooter, Kent, Stanley, Tamco, Toku, Hatz, Kohler, Robin, Wisconsin, Northrock, Oztec, Toker TK, Rol-Air, APT, Wylie, Ingersoll Rand / Doosan, Innovatech, Con X, Ammann, Mecalac, Makinex, Smith Surface Prep, Small Line, Wanco, Yanmar

dell'indicatore.

- Per l'avviamento vedere le istruzioni dei motori.

Macchine con motore elettrico. Controllare ciò che segue :



- **SICUREZZA ELETTRICA :**  
Obbligo di collegamento ad un interruttore a corrente differenziale residua 30 mA con messa a terra. In mancanza di quest'interruttore sulla rete, consultare il nostro catalogo per i differenti modelli proposti.

- Uso corretto del dispositivo a corrente differenziale residua comprendente il suo controllo periodico. Per gli utensili forniti con un DCDR integrato nel cavo o nella spina per presa di corrente, nell'ipotesi in cui il cavo o la presa siano danneggiati, la riparazione deve essere effettuata a cura del costruttore, da uno degli agenti o da un atelier di riparazione qualificato, per evitare ogni rischio causato da una cattiva riparazione.
- Alimentazione del motore: cavi elettrici rinforzati a 4 fili (3P + T) o a 5 fili (3P+N+T) con sezione da 2,5 mm<sup>2</sup> con lunghezza max. 100 m.
- Messa a terra (obbligatorio).
- Tensione (400 V).
- Il senso di rotazione del motore: senso di rotazione sul fianco destro del carter (se il motore non gira nel senso voluto invertire due fili di alimentazione).

## 6 – MONTAGGIO DEL DISCO



**Arresto motore.**



**Staccare la spina di alimentazione disinnestandola.**

- Portare la macchina in posizione alta.
- Sconnettere il flessibile dell'acqua dal carter.
- Allentare il dado (K) del carter di protezione [FIG. 1].
- Far ruotare il carter (A).
- Montare il disco diamantato.



**Rispettare il senso di rotazione indicato da una freccia su una delle facce del disco (senso di rotazione indicato sul lato destro del carter) Verificare le condizioni di pulizia delle superfici di contatto del disco, delle relative piastre di serraggio e del mandrino.**

- Serrare saldamente il bullone (D) con la chiave indotazione con la macchina, mantenendo immobilizzato il disco con una mano.
- Riportare in sede il carter di protezione (A).
- Chiudere il rubinetto dell'acqua (G) del carter [Fig. 2].
- Riconnettere il flessibile dell'acqua (G).
- Serrare il dado (K).



**Rimettere a posto tutte le protezioni per la vostra e l'altrui sicurezza.**

Nota : Regolazione della profondità :

- Attrito disco al suolo.
- Allentare il vite (H) [FIG. 3]
- Per allinearlo lo « zero » con l'indice, allora vite (H).

## 7 – AVVIAMENTO



**Pericolo : Rischio di tagli.**



**Essere sempre attenti.**



**Prima dell'avviamento, togliere le chiavi e gli utensili di regolazione.**



**Mettere sempre i carter di protezione.**

- Riempire il serbatoio d'acqua o collegare la macchina alla rete idrica.
- Fare una traccia sul pavimento, nel punto da tagliare.
- Posizionare la macchina in modo che la guida anteriore abbassata (F) e il disco coincidano con il tracciato.

Motore termico :

- Avviare il motore della macchina : riferirsi alle istruzioni fornite nel manuale di uso e manutenzione del fabbricante.

- Lasciare scaldare il motore.

Motore elettrico :

- Mettere in moto premendo sul tasto I del disgiuntore.

- Aprire il rubinetto di mandata dell'acqua (G) secondo il collegamento effettuato per l'alimentazione.
- Aumentare la velocità del motore fino a raggiungere il regime massimo.
- Leva di bloccaggio (E) [FIG 3] in posizione bassa

per azionare il volante (2).

- Abbassare il gruppo di taglio fino alla profondità di taglio desiderata, indicata sulla scala graduata situata lateralmente. È raccomandato l'abbassamento lento e progressivo del gruppo di taglio per evitare il blocco del motore .
- Una volta raggiunta la profondità desiderata, rimontare la leva di bloccaggio (E).
- Fare avanzare lentamente la macchina accertandosi che la guida anteriore e il disco coincidano sempre con il tracciato (F).



**Umidificazione abbondante =  
longevità garantita del disco.**

## 8 - ARRESTO



**Arresto motore.**

- Leva di bloccaggio (E) [FIG.3] in posizione bassa e azionare il volante (2) per disimpegnare il disco dal solco di taglio.
- Bloccare la macchina in posizione alta con la leva di bloccaggio (E).
- Chiudere l'alimentazione d'acqua.
- Lasciar girare il motore al minimo (motore termico).
- Spegner il motore (riferirsi al libretto istruzioni del motore).



**Arresto d'urgenza (motore termico):  
Far scattare l'interruttore del quadro a  
bordo della macchina.**



**Arresto di emergenza (motore  
elettrico):  
Premere sul tasto rosso (disgiuntore).**

## 9 – INCIDENTI DURANTE IL TAGLIO

- Molte cause possono essere responsabili dell'arresto del disco nella scanalatura di taglio:
  - Tensione delle cinghie,
  - Difetto del carburante,
  - Avanzamento troppo rapido, etc.
- In ogni caso, fermare l'avanzamento della macchina, sollevare il disco della scanalatura e fare un controllo completo della macchina.



**Fare riparare da una persona  
qualificata.**

## 10 – MANUTENZIONE



**"Manutenzione motore": fare  
riferimento al manuale di  
manutenzione motore.**

- Pulire la macchina, dopo ogni utilizzazione.
- Ingrassaggio: alimentare moderatamente gli ingrassatori dello châssis di regolazione di profondità con grasso da scorrimento (secondo la frequenza di utilizzo).
- I cuscinetti del mandrino devono venire lubrificati ogni 8 ore di servizio con una pompa di lubrificazione con una frequenza di 3 o 5 pompaggi di grasso nell'oliatore dei cuscinetti. Utilizzare unicamente un grasso a base di Super Lithium 12 conforme alla consistenza NLG1 GRADE # 2.
- Dopo 40 ore di utilizzazione, lubrificare: Vite di regolazione del controllo di profondità.



**OLIO**

- Controllare quotidianamente l'OLIO MOTORE. Consultare il manuale d'uso e manutenzione del motore per gli intervalli raccomandati per la sostituzione dell'OLIO e del FILTRO DELL'OLIO. Utilizzare :
  - olio motore SAE 10W30 classe (API) MS, SD, SE o superiore per motori a benzina.
  - olio di classe API CD o CE per le motorizzazioni Hatz diesel.



**Il lubrificante verrà eliminato  
conformemente alle modalità  
prescritte dalla legislazione in vigore.**

Per cambiare l'olio del motore, mettere un contenitore all'uscita della prolunga (V) [FIG. 3].

### FILTRO ARIA :

- Per gli intervalli di manutenzione raccomandati, consultare il manuale d'uso e manutenzione del motore. Se la sega viene utilizzata in condizioni di forte polverosità, può rendersi necessario pulire l'elemento filtrante 2 o 3 volte al giorno.
- Sostituire i filtri o le guarnizioni danneggiate.





Riporre la macchina in un luogo sicuro, lontano dalla portata dei bambini.  
Badare a rimuovere tutti gli attrezzi di regolazione e le chiavi.  
Conservare gli utensili diamantati al sicuro in luoghi dove non rischiano di essere piegati, né danneggiati.

## 11 – TENSIONE CINGHIA MOTORE

Dopo qualche tempo di utilizzazione, può risultare necessario ritendere, moderatamente, le cinghie di trasmissione. A tal fine :

- Bloccare i bulloni di fissaggio del motore sul telaio.
- Ruotare di un quarto di giro la vite di tensione (N) situata nella parte; anteriore dellamacchina; questa vite spinge indietro il motore [FIG. 1].
- Una volta ottenuta una tensione normale, bloccare con controdadi il dado della vite (N).
- Serrare i bulloni di fissaggio del motore.



**Non tensionare le cinghie mai oltre la tensionatura originale.**

## 12 – RECOMMANDAZIONI IMPORTANTI

- Ad intervalli regolari, procedere al serraggio della bulloneria, ed in particolare dopo le prime ore di utilizzo.
- Verificare la tensione delle cinghie, tenderle con moderazione.
- Quando non si usa la macchina, si raccomanda di togliere il disco e di riporlo in modo corretto in luogo idoneo.
- Raffreddare correttamente il disco controllando regolarmente i fori della forchetta.
- Effettuare un serraggio corretto del disco.
- Verificare la pulizia delle facce d'appoggio delle flange, del disco e dell'albero.



**Il costruttore declina ogni responsabilità derivante da un uso non corretto, da qualsiasi, modifica, adattamento o motorizzazione diversi da quanto specificatamente previsto in origine dal costruttore stesso.**



**Sul posto di lavoro il livello di pressione acustica può superare 85 db (A). Il tal caso bisogna prendere delle misure individuali di protezione.**



**Nel caso di lavoro in ambiente ristretto o chiuso, assicurare una ventilazione adeguata, i gas di scarico contengono ossido di carbonio (una esposizione a questi gas tossici possono provocare una perdita di conoscenza ed essere mortali).**

## 13 - REPARATIONS

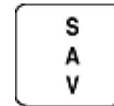

Siamo a Vostra completa disposizione per garantir Vi qualsiasi riparazioni nei tempi più brevi e ai prezzi migliori (vedere l'indirizzo sul retro).

## 14 – PIECES DE RECHANGE

Per una consegna rapida dei pezzi di ricambio, ed onde evitare qualsiasi perdita di tempo, è necessario richiamare su ogni ordine le indicazioni che fig.no sulla targhetta segnaletica della macchina nonché il numero di riferimento del pezzo da sostituire.

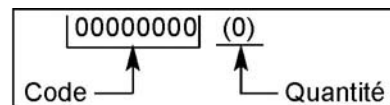

Vedi spaccato

## 15 – MISE AU REBUT



**In caso di deterioramento degli accessori o dell'intera macchina, questa verrà buttata secondo i metodi prescritti dalla legislazione in vigore.**

Materiali principali :

- Motore : Alluminio (AL) - Acciaio (AC) - Rame (CU) - Poliammide (PA)
- Macchina : Lamiera acciaio (AC) - Ghisa (FT) - Alluminio (AL)

*Le notizie tecniche sono date a titolo informativo e non vincolano il costruttore. Per migliorare costantemente la qualità del nostro prodotti ci riserviamo di apportare modifiche senza preavviso.*

## PREFACIO DEL MANUAL

Antes de abandonar nuestra fábrica, cada máquina pasa por una serie de controles durante los cuales se verifica todo minuciosamente.

El estricto cumplimiento de nuestras instrucciones garantizará a su máquina una gran longevidad, en condiciones normales de trabajo.

Los consejos de utilización y las piezas sueltas que figuran en este documento se indican a título de información y no de compromiso. No se concederá ninguna garantía en caso de errores u omisiones o por daños relativos al suministro, el diseño o la utilización de la máquina. Nos reservamos el derecho de efectuar, sin previo aviso, cualquier modificación técnica con objeto de aumentar la calidad de nuestros productos.

Este documento servirá al usuario para:

- familiarizarse con la máquina,
- conocer sus posibilidades de utilización,
- evitar los accidentes debidos a un uso no adaptado, una persona no formada, durante el mantenimiento, la conservación, la reparación, el desplazamiento y el transporte,
- aumentar la fiabilidad y la duración de la máquina,
- garantizar una utilización correcta, un mantenimiento regular y un arreglo rápido para reducir los gastos de reparación y los tiempos de inmovilización.



El manual debe estar disponible en cualquier momento en el lugar de trabajo.

Deberá ser leído y utilizado por cualquier persona que se encargue de la instalación o del funcionamiento.



Para mayor seguridad, también deben respetarse las normativas técnicas obligatorias vigentes en el país de utilización de la máquina.

## CONSIGNAS GENERALES DE SEGURIDAD

Los pictogramas que figuran en las máquinas (en color) y en el manual indicarán algunos consejos referentes a su seguridad.



### ADVERTENCIA

Símbolo general de peligro



### OBLIGACION

Fondo azul, marcado blanco: seguridad obligatoria + marcado rojo: prohibición de movimiento



### ADVERTENCIA

Triángulo y marcado negro sobre fondo amarillo: peligro si no se respeta, riesgo de heridas para el usuario o terceros y de deterioros en la máquina o la herramienta.



### PROHIBICION

Círculo rojo con o sin barra: utilización, presencia prohibida.

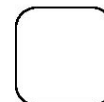

### I PROHIBICION

Información - Instrucción: indicaciones particulares relativas a la utilización y el control.



Este anagrama certifica que la máquina cumple la normativa europea.

El fabricante declina toda responsabilidad derivada de un empleo inadaptado o de cualquier modificación.

## CONSIGNAS PARTICULARES

Diseñado para efectuar un servicio seguro y fiable en condiciones de utilización conformes a las instrucciones, el cortador puede presentar peligros para el usuario y riesgos de deterioro. Por tanto, es necesario realizar controles regulares en la obra. Verificar:

- que el estado técnico es perfecto (utilización según el destino, teniendo en cuenta los riesgos eventuales, y supresión de todo disfuncionamiento perjudicial para la seguridad),
- de que se utiliza un disco diamante para corte al agua (aserrado de hormigones recientes o antiguos y revestidos asfalto) Se prohíbe la

utilización de cualquier otro disco (abrasivo, sierra, etc.).

- un personal competente (cualificación, edad, formación, instrucción) que haya estudiado el manual detalladamente antes de comenzar el trabajo. Toda anomalía eléctrica mecánica o de otro origen será controlada por una persona habilitada para intervenir (electricista, responsable del mantenimiento, agente, revendedor acreditado, etc.),
- que se respetan las advertencias y directivas marcadas en la máquina (protecciones personales adecuadas), utilización conforme, instrucciones de seguridad en general, etc.),
- que no hay ninguna modificación, transformación o complemento perjudicial para la seguridad, y no será realizada sin la autorización del fabricante,
- el cumplimiento de las frecuencias de verificaciones y controles periódicos preconizados,
- la garantía de piezas de recambio de origen durante las reparaciones.

Placa de características

LE FABRICANT		CE	
TYPE		N° SERIE	
○		ANNEE DE FABRICATION	○
MASSE UTILE	Kg	PUISSANCE	kW
○ MAXI OUTIL	mm	PLAGE DE TENSION	V
○ ALESAGE	mm	FREQUENCE	Hz
TAIN - RPM		INT. UTIL.	A



**EL NO CUMPLIMIENTO DE ESTAS ADVERTENCIAS PUEDE PROVOCAR LA MUERTE O GRAVES LESIONES CORPORALES.**



**HACER**

- HACER Leer detalladamente y comprender todas las instrucciones antes de operar la cortadora.
- HACER Mantener siempre todas las protecciones en su sitio.
- HACER Usar siempre las protecciones de seguridad para oídos, ojos, cabeza y de respiración correspondientes.
- HACER Mantener todas las partes del cuerpo alejadas de hoja de sierra y de las otras partes móviles.
- HACER Saber cómo parar inmediatamente la sierra en caso de emergencia.
- HACER Apagar el motor y permitir que se enfríe antes de volver a repostar.

HACER Controlar si hubieran daños a la hoja de sierra, bridas y ejes antes de instalar la hoja de sierra.

HACER Utilizar únicamente hojas de sierra con una velocidad máxima de operación superior a la velocidad del eje de la hoja de sierra.

HACER Sea cuidadoso y siga las instrucciones al cargar o descargar la hoja de sierra.



**NO HACER**

NO HACER No permita que otras personas se encuentren cerca de la cortadora al ponerla en funcionamiento, repostar o cuando realiza cortes.

NO HACER No haga funcionar motores de gasolina en un área cerrada, a no ser que haya una buena ventilación.

NO HACER No utilice equipos u hojas de sierra dañados.

NO HACER No haga funcionar la cortadora en áreas con materiales combustibles. Las chispas de la sierra pueden ocasionar un incendio o una explosión.

NO HACER No permita que la exposición de la hoja de sierra salga más de 1800 fuera de su protección.

NO HACER No deje la cortadora sin vigilancia con el motor en marcha.

NO HACER No opere la cortadora bajo la influencia de medicamentos o alcohol.

## 1 - EMPLEO

- Uso : para corte de hormigones frescos, viejos y asfaltos
- Herramientas : Discos Diamantados a corte húmedo 350 mm / 400 mm / 450 mm de diámetro Interior 25.4 mm

*(Información disponible en su proveedor habitual).*

### 3 – DESCRIPCIÓN DE LA MÁQUINA

- 01 -Manillar
- 02 -Volante (Penetración del disco)
- 03 -Escala graduada de penetración
- 04 -Llave de llegada de agua
- 05 -Llave de servicio
- 06 -Motor
- 07 -Cárter de disco
- 08 -Guía delantera
- 09 -Anillo de eslingado
- 10 -Cárter de correas
- 11 -Salida de vaciado motor
- 12 -Tornillo tension motor
- 13 -Depósito
- 14 -Stop motor
- 15 -Disyuntor
- 16 -Toma de alimentación
- 17 -DCDR
- 18 -Toma de alimentación DCDR
- 19 -Bloqueo volante

### 4 - MANUTENCIÓN - TRANSPORTE



Para obligatoriamente el disco para efectuar desplazamientos por la obra.



Desmontar el disco en caso de desplazar, descargar o transportar la máquina.

- La altura del carro se ajusta inclinando
- Para colocar la máquina en obra es fácil ya que

la máquina se desplaza sobre sus cuatro ruedas, sin necesidad de poner en marcha el motor.

- La máquina tiene una anilla para asegurar una eslinga cuando se transporta en un vehículo y para levantarla con diferentes equipos.

### 5 – VERIFICACIÓN antes de la puesta en marcha



Antes de la puesta en marcha, leer detenidamente las instrucciones y familiarizarse con la máquina.



Parada del motor.



El campo de trabajo debe estar perfectamente en orden, bien iluminado y no debe presentar ningún riesgo o peligro. (Ni humedad, ni productos peligrosos cerca).



Llevar las protecciones propias de su trabajo.



Es obligatorio el uso del caso antiruidos.



Alejar a toda persona, ajena a la obra.



Usar unicamente discos con una velocidad nominal superior a la del eje del disco.

Cortadora con motor gasolina (ver instrucciones de mantenimiento del motor) :



Tome en cuenta las condiciones de trabajo desde el punto de vista de la salud la seguridad.

- Asegurese de que la máquina tiene lleno el depósito de gasolina.
- Comprobar el nivel de aceite: el motor trabaja ligeramente inclinado, verificar frecuentemente en posición horizontal, que el nivel de aceite no sea jamás inferior a la segunda marca de la varilla.

- Para la puesta en marcha, recurra a las instrucciones del motor.

Motor eléctrico. Compruebe lo siguiente :



- **SEGURIDAD ELECTRICA :** La conexión debe realizarse a un cuadro con disyuntor diferencial residual de 30 mA con toma de tierra. En caso de que no tenga ese tipo de disyuntor, consulte nuestro catálogo en el cual le proponemos varios modelos.
- Utilización correcta del dispositivo de corriente diferencial residual que incluye su control periódico. En el caso de herramientas suministradas con un DCDR integrado en el cable o en el enchufe para toma de corriente, si el cable o la toma están deteriorados, la reparación debe ser realizada por el fabricante, uno de nuestros agentes o por un taller de reparación cualificado,
- para evitar todo riesgo resultante de una intervención mal efectuada.
- Alimentación del motor: cable eléctrico reforzado de 4 (3P+T) ó 5 (3P+N+T) conductores de 2,5 mm<sup>2</sup> para longitudes inferiores a 100 m.
- Toma de tierra de la máquina (obligatoria).
- Tensión de la red (400 V).
- Sentido de rotación del motor: sentido de rotación hacia el lado derecho del cárter (si el motor no gira en el sentido deseado, invertir dos de los hilos de alimentación).

## 6 – MONTAJE DEL DISCO



**Parada del motor.**



**Desconectar desacoplando la clavija de alimentación.**

- Máquina en posición alta.
- Desconectar la unión de la manguera para el agua en el cárter.
- Aflojar el tornillo (K) del protector [FIG. 1].
- Girar el protector (A).
- Montar el disco.



**Tener en cuenta el sentido de rotación, marcado por una flecha en una de sus caras. Verificar el estado y limpieza de las caras de los platos (B y C).**

- Bloquear firmemente el tornillo (D) con la llave suministrada con la máquina (tener el disco con la mano).

- Colocar el protector (A).
- Cerrar la llave de agua (G) del cárter [Fig. 2].
- Conectar la manguera para el agua (G).
- Roscar el tornillo (K).



**Vuelva a poner todas las protecciones para su seguridad y la de los demás.**

Nota : Ajuste de profundidad :

- Rozamiento disco con el suelo.
- Aflojar el tornillo (H) [FIG. 3]
- Para alinear el « coro » con el índice, entonces firmemente el tornillo (H).

## 7 – PUESTA EN SERVICIO



**Peligro : Riesgo de cortadura.**



**Este siempre atento.**



**Antes de la puesta en marcha, quitar las llaves y útiles de reglaje.**



**Tener siempre colocados los protectores.**

- Llenar el depósito de agua o colocar manguera directa para refrigeración.
- Después de tener la máquina en el lugar donde se va a cortar, posicionar la máquina de tal manera que la guía extendida y el disco coincidan con el trazado.

Motor térmico :

- Proceder a la puesta en marcha del motor: recurrir a las instrucciones del manual de servicio del constructor.
- Dejar calentar el motor.

Motor eléctrico :

- Poner en marcha pulsando la tecla I del disyuntor.
- Abrir la llave de llegada de agua (G), dependiendo del sistema de alimentación.
- Aumente la velocidad del motor al máximo.
- Mando de bloqueo (E) [FIG.3] en posición baja para maniobrar el volante (2).
- Bajar la máquina hasta la profundidad de corte apropiada, que se puede leer en la regla en un costado de la máquina. Se aconseja bajar lentamente para evitar que el motor se pare.
- Con la máquina en la profundidad apropiada, montar el bloqueo (E).
- Hacer avanzar lentamente la máquina

asegurándose que la guía delantera y el disco, coinciden siempre bien con el trazado (F).



**La duración de su disco dependera mucho de su refrigeración que debe ser muy abundante.**

## 8 - PARADA



**Parada del motor.**

- Mando de bloqueo (E) [FIG.3] en posición baja para maniobrar el volante (2).
- Bloquear de bloqueo (E) en posición levantada con la palanca.
- Cerrar la llave de agua.
- Dejar funcionar el motor al ralentí (motor térmico).
- Y después parar el motor (ver instrucciones de mantenimiento del motor).



**Parada de urgencia (motor térmico):  
Bascular el interruptor del cuadro de mandos de la máquina.**



**Parada de urgencia (motor eléctrico):  
Pulsar la tecla roja (disyuntor).**

## 9 - INCIDENTE DURANTE EL ASERADO

- Varias pueden ser las causas de la parada del disco dentro del corte, o de la máquina:
  - Tensión de la correa;
  - Falta de carburante (gasolina o diesel);
  - Avance de la cortadora demasiado rápido, etc.
- En todos los casos, sacar el disco del corte y realizar un control completo de la máquina.



**Reparar la máquina por una persona cualificada.**

## 10 - MANTENIMIENTO



**"Mantenimiento motor": remitirse al manual de mantenimiento del motor.**

- Consiste principalmente en un limpiado de la máquina después de cada uso.
- Engrase: alimentar con moderación los

engrasadores del chasis de ajuste de profundidad con grasa para rodamientos (según la frecuencia de utilización).

- Los paliers de la broca deben engrasarse cada 8 horas de servicio, con una bomba engrasadora a razón de 3 a 5 bombeos de grasa en el engrasador de los cojinetes. Utilizar únicamente una grasa a base de Super Litio 12 conforme con la consistencia NLG1 GRADO #2.
- Cada 40 hors engrase : Tornillo de ajuste del control de profundidad.



ACEITE

- Verifique diariamente el ACEITE DEL MOTOR. Lea el manual del usuario para conocer los intervalos de recambio de ACEITE y del FILTRO DE ACEITE. Utilice :
  - aceite de motor SAE 10W30 con API clase MS, SD, SE, o mejor para motores de GASOLINA.
  - API clase CD o CE para motor diesel Hatz.



**El lubricante se eliminará de conformidad con las modalidades prescritas por la legislación vigente.**

Para vaciar el aceite del motor, coloque un canal en la salida del líquido (V) [FIG. 3]

FILTRO DE AIRE :

- Lea el manual del usuario para conocer los intervalos de mantenimiento. Para condiciones extremadamente polvorientas, deberá limpiar el filtro de aire 2 a 3 veces al día.
- Reemplace cualquier filtro o empaquetadura dañada.



**Guarde la máquina en un lugar seguro y fuera del alcance de los niños.**

**Retire todas las herramientas y llaves de ajuste.**

**Guarde la herramienta diamantada en un sitio seguro en donde no pueda curvarse o dañarse.**

## 11 – TENSADO DE LA CORREA DEL MOTOR

Después de algún tiempo de utilización, puede ser necesario volver a tensar sin exageración las correas. Para esto debe:

- Aflojar los tornillos que sujetan el motor al bastidor.
- Girar un cuarto de vuelta el tornillo tensor (N) en la parte delantera de la máquina. este tornillo empuja el motor hacia atrás [FIG. 1].
- En la posición de tensión normal, apretar la contratuerca del tornillo (N).
- Apretar nuevamente los tornillos que sujetan el motor al bastidor.



**No tensar nunca las correas por debajo de su tensión primitiva.**

## 12 – RECOMENDACIONES IMPORTANTES

- Apretar de vez en cuando los tornillos. Es particularmente importante hacerlo después de las primeras horas de funcionamiento.
- Verificar la tensión de la correa, y tensarlos sin exagerar.
- En posición recta, es recomendable quitar el disco para su almacenaje.
- Vigile la refrigeración apropiada del disco, inspeccionando regularmente los agujeros de la horquilla.
- Efectuar un apriete enérgico del disco.
- Comprobar la limpieza de las superficies de apoyo del disco, de las bridas y del husillo.



**El fabricante no se responsabiliza de los daños causados en caso de utilización inadaptada, modificación, adaptación o motorización no conforme a la definición de origen prevista por el fabricante.**



**En el puesto de trabajo, el nivel de intensidad acústica no debe pasar los 85 db (A). En este caso, se deberán utilizar medidas individuales de protección.**



**En un lugar de trabajo cerrado, asegúrese una ventilación adecuada, ya que el gas resultante contiene óxido de carbono. Una fuerte exposición a este gas podría provocar la pérdida de consciencia e incluso la muerte.**

## 13 - REPARACIONES

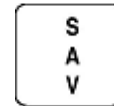

Estamos a su entera disposición para asegurarle todas las reparaciones en el plazo más breve posible, y a los mejores precios (ver dirección al reverso).

## 14 – PIEZAS DE RECAMBIO

Para una entrega rápida de las piezas de recambio, y con el fin de evitar cualquier contratiempo, es necesario especificar en cada pedido las indicaciones que figuran en la placa que contiene la descripción de la máquina, así como la referencia de la pieza que se va a reemplazar.

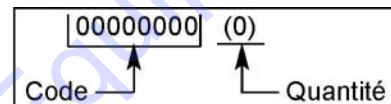

voir vues éclatées

## 15 – DESECHO



**En caso de deterioro y de rotura de la máquina, ésta deberá ser eliminada de conformidad con las modalidades prescritas por la legislación vigente.**

Materiales principales :

- Motor : Aluminio (AL) - Acero (AC) - Cobre (CU) - Poliamida (PA).
- Máquina : Chapa de acero (AC) - Fundición (FT) - Aluminio (AL)

*Los consejos de utilización y repuestos que se encuentran sobre este documento son dados para su información y no como promesa. Preocupados por la calidad de nuestros productos, nos reservamos el derecho de efectuar, sin previo aviso, todas las modificaciones técnicas en fig. de su mejoramiento.*

## INLEIDING

Voordat machines onze fabriek verlaten, worden ze altijd uitgebreid gecontroleerd en wordt alles zorgvuldig nagelopen.

Wanneer u onze aanwijzingen nauwgezet opvolgt, is onder normale werkomstandigheden een lange levensduur van de machine gewaarborgd.

De in deze handleiding gegeven adviezen en getoonde onderdelen dienen uitsluitend ter informatie. Er kunnen geen rechten aan worden ontleend. Voor fouten of nalatigheid of voor schade in verband met de aflevering, het ontwerp of het gebruik van de machine wordt geen enkele garantie gegeven. Wij streven er steeds naar om de kwaliteit van onze producten te verhogen. Daarom behouden we ons het recht voor om technische specificaties zonder voorafgaande aankondiging te wijzigen en verbeteringen door te voeren.

Aan de hand van dit document kan de gebruiker:

- de machine leren kennen,
- de gebruiksmogelijkheden van de machine ontdekken,
- voorkomen dat zich ongevallen voordoen door onjuist of onoordeelkundig gebruik en bij onderhoud, reparaties en het verplaatsen en transporteren van de machine,
- de betrouwbaarheid en de duurzaamheid van de machine vergroten,
- zorg dragen voor juist gebruik, regelmatig onderhoud en snelle reparaties, zodat reparatiekosten en -tijd kunnen worden beperkt.



**Deze handleiding moet altijd op de werkplek aanwezig zijn. Hij moet worden gelezen en gebruikt door iedereen die de machine monteert of gebruikt.**



Voor optimale veiligheid moeten daarnaast de technische voorschriften worden nageleefd die gelden in het land waar de machine wordt gebruikt.

## ALGEMENE VEILIGHEIDSVOORSCHRIFTEN

Bij veiligheidstips staan op de machine en in de handleiding (gekleurde) pictogrammen.



### WAARSCHUWING

Algemeen symbool voor gevaar

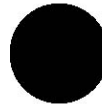

### VERPLICHT

Blauwe ondergrond met witte opdruk: veiligheidsmaatregelen verplicht.  
+ rode opschriften: niet bewegen.



### WAARSCHUWING

Zwarte driehoek en opschriften op gele ondergrond: gevaar bij niet opvolgen van de aanwijzingen, gevaar voor letsel van de gebruiker of derden met mogelijk schade aan de machine of het gereedschap tot gevolg.



### VERBOD

Rode omranding met of zonder schuine streep: gebruik of aanwezigheid verboden

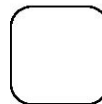

### AANWIJZING

Informatie - Aanwijzing: bijzondere aanwijzingen voor gebruik of controles.



Dit symbool betekent dat de machine voldoet aan de Europese richtlijn.

Le fabricant décline toute responsabilité résultant d'un emploi inadapté ou de toute modification.

## CONSIGNES PARTICULIERES

De zaag is ontworpen voor veilig en betrouwbaar gebruik onder de omstandigheden die worden omschreven in de handleiding. De machine kan gevaar opleveren voor de gebruiker en schade veroorzaken. Op het werk moeten de volgende punten regelmatig worden gecontroleerd:

- de technische staat (gebruik voor de juiste doeleinden, rekening houdend met eventuele risico's, herstellen van alle gebreken die veiligheidsrisico's kunnen opleveren);
- de machine moet worden voorzien van een diamantschijf voor watergekoeld zagen (in vers gestort of oud beton met coating, asphalt). Gebruik van andere schijven (schuurschijf, zaag) is verboden;



- van het personeel moeten kwalificatie, leeftijd, opleiding en gegeven instructies worden gecontroleerd. Medewerkers moeten de handleiding zorgvuldig hebben gelezen voordat zij de machine gebruiken; elk elektrisch, mechanisch of ander gebrek moet worden gecontroleerd door een erkende monteur (elektricien, onderhoudsmonteur, erkende dealer enz.);
- gecontroleerd moet worden of de waarschuwingen en aanwijzingen op de machine in acht worden genomen (goede persoonlijke bescherming) en of de machine op de juiste manier en in overeenstemming met de algemene veiligheidsinstructies wordt gebruikt;
- aanpassingen, veranderingen of uitbreidingen mogen nooit gevaar opleveren en niet worden aangebracht zonder toestemming van de fabrikant;
- de aanbevolen inspectie-intervallen moeten zijn aangehouden en de periodieke controles moeten zijn uitgevoerd;
- bij reparaties mogen alleen originele onderdelen worden gebruikt.

### Typeplaatje

#### FABRIKANT

LE FABRICANT		CE	
TYPE	TYPE	N° SERIE	SERIENUMMER
GEWICHT	MASSE UTILE	ANNEE DE FABRICATION	JAAR GEPRODUCEERD
Ø MAX. ZAAGBLAD	Ø MAXI OUTIL	PUISSANCE	VERMOGEN
Ø ASGAT	Ø ALESAGE	PLAGE DE TENSION	VOLTAGE
	T/MN - RPM	FREQUENCE	FREQUENTIE
		INT. UTIL.	STROOMSTERKTE



**NIET OPVOLGEN VAN DEZE WAARSCHUWINGEN KAN DE DOOD OF ERNSTIG LICHAAMELIJK LETSEL TOT GEVOLG HEBBEN.**



**DOEN**

- DOEN lees alvorens de zaag te gebruiken zorgvuldig de handleiding en ga na of u alle aanwijzingen goed hebt begrepen.
- DOEN laat de beschermkappen altijd op hun plaats zitten.
- DOEN draag altijd goedgekeurde gehoor- en/of oogbescherming, helm en adembescherming.
- DOEN bewaar altijd afstand tot de schijf en alle andere bewegende delen.
- DOEN weet hoe de zaag in noodgevallen snel kan worden uitgeschakeld.
- DOEN zet de motor af en laat hem afkoelen voordat u

de brandstoftank vult.

- DOEN controleer de schijf, de flenzen en de assen op beschadigingen voordat u de schijf monteert.
- DOEN gebruik alleen schijven waarop een maximaal toerental staat vermeld dat hoger is dan het toerental van de as van de machine.
- DOEN wees voorzichtig en houd u aan de aanwijzingen bij het op- en afladen van de zaag.



**NIET DOEN**

- NOOIT anderen te dichtbij laten komen bij het starten, bijtanken en zagen met de machine.
- NOOIT een benzinemotor in een afgesloten ruimte zonder voldoende ventilatie laten draaien.
- NOOIT beschadigde materialen of schijven gebruiken.
- NOOIT de zaag laten draaien in ruimtes waar brandbare producten aanwezig zijn. De van de zaag afkomstige vonken kunnen brand of een ontploffing veroorzaken.
- NOOIT de schijf gebruiken met een beschermkap van minder dan 180 graden.
- NOOIT de zaag met draaiende motor zonder toezicht achterlaten.
- NOOIT de zaag gebruiken terwijl u onder invloed van alcohol of verdovende middelen bent.

## 1 - GEBRUIK

- Gebruik: zagen van beton en asfalt
- Toebehoren: Diamantschijven voor waterzagen - Ø 350 mm of 400 mm of 450 mm, boring 25,4 mm.

*(Informeer bij de leverancier)*

### 3 - BESCHRIJVING VAN DE MACHINE

- 01 - Tilarmen
- 02 - Instelwiel zaagdiepte-Bedieningshendel zaagdiepte
- 03 - Schaalverdeling voor zaagdiepte
- 04 - Watertoevoerkraan
- 05 - Contactsleutel
- 06 - Motor
- 07 - Schijfhuus
- 08 - Voorgeleider
- 09 - Hijsring
- 10 - Behuizing aandrijfriemen
- 11 - Olie-aftapplug
- 12 - Stelschroef spanning aandrijfriemen
- 13 - Tank
- 14 - Motorstop
- 15 - Hoofdschakelaar
- 16 - Voedingsaansluiting
- 17 - Aardlekvoorziening
- 18 - Voedingsaansluiting aardlekvoorziening
- 19 - Blokkering instelwiel

### 4 - VERPLAATSEN VAN DE MACHINE, TRANSPORT



Voordat de machine op het werk mag worden verplaatst, moet de schijf volledig tot stilstand zijn gekomen.



Bij hijsen, op- en afladen en transport van de machine op het werk moet de schijf worden gedemonteerd.

- De tilarmen kunnen door ze te draaien in hoogte worden versteld.
- Om de machine op het werk op de juiste plaats te brengen kan hij over de bodem worden geduwd. De zaag is makkelijk verplaatsbaar op de vier wielen. Daarbij hoeft de motor niet te worden gestart.
- Vergrendeling in de hoogste stand met hendel E, waarbij de voet op het frame moet worden gezet om het heffen te vergemakkelijken [fig. 2].
- Voor vervoer van de machine op een voertuig of met een hijswerktuig is de machine standaard voorzien van een hijs oog.

### 5 - CONTROLES VOOR HET STARTEN



Lees voordat de machine wordt gestart altijd zorgvuldig de handleiding en leer de machine kennen.



Stoppen van de motor.



Het werkbereik moet opgeruimd en goed verlicht zijn en geen gevaar op te leveren (geen vocht of gevaarlijke stoffen in de buurt).



De gebruiker moet de juiste beschermingsmiddelen dragen.



Het gebruik van gehoorbescherming is verplicht.



Onbevoegden mogen niet in het werkbereik komen.



Gebruik alleen schijven waarop een maximaal toerental staat aangegeven dat hoger is dan het werkelijke toerental van de spil.

Uitvoering met benzinemotor (zie het onderhoudsboekje van de motor):



Houd rekening met de omgevingsomstandigheden (gezondheid en veiligheid).

- Controleer of de brandstoftank is gevuld.
- Controleer het oliepeil: omdat de motor vaak in schuine stand wordt gebruikt, moet regelmatig worden gecontroleerd of het oliepeil niet is gedaald tot beneden het tweede streepje van de peilstok. Zorg dat de motor bij het peilen horizontaal staat.
- Starten van de motor: zie de handleiding van de motoren.

Uitvoering met elektromotor: voer de volgende controles uit:



- **ELEKTRISCHE VEILIGHEID:** De machine moet worden aangesloten op een elektriciteitsnet met een gearde aardlekschakelaar 30 mA. Voor het geval het stroomnet niet is voorzien van een dergelijke schakelaar verwijzen wij u naar onze catalogus met diverse modellen.
- De aardlekvoorziening moet op de juiste manier worden gebruikt en periodiek worden gecontroleerd. Wanneer bij werktuigen die worden geleverd met een in de kabel of de contactdoos ingebouwde aardlekvoorziening schade is ontstaan aan de kabel of de contactdoos, moet de reparatie worden uitgevoerd door de fabrikant of een vertegenwoordiger daarvan of door een erkende monteur om onjuist uitgevoerde reparaties zoveel mogelijk te voorkomen.
- Voeding van de motor: versterkte 4- (3P+A) of 5- (3P+N+A) aderige kabel van 2,5 mm<sup>2</sup> voor lengtes van minder dan 100 m.
- Aarding van de machine (verplicht).
- Netspanning (400 V).
- Draairichting van de motor: draairichting op de rechterkant van het huis (als de motor niet in de goede richting draait moeten de twee voedingsdraden worden omgewisseld).

## 6 - MONTEREN VAN DE SCHIJF



**Stop de motor.**



**Haal de stekker uit de contactdoos.**

- Zet de machine in de hoogste stand.
- Maak de koppeling van de waterslang los van het huis.
- Draai bout K van het huis los [fig. 1].
- Draai het huis (A).
- Monteer de diamantschijf.



**Houd rekening met de draairichting die wordt aangegeven met een pijl op een van de kanten van de schijf (draairichting op de rechterkant van het huis). Controleer of de steunvlakken van de schijf, de flenzen B en C en de spil goed schoon zijn.**

- Borg bout D stevig met de bijgeleverde sleutel en houd daarbij de schijf met de hand tegen.
- Breng beschermkap A weer aan.
- Sluit waterkraan G van het huis [fig. 2].
- Sluit waterslang G aan.
- Draai bout K vast.



**Breng voor uw eigen veiligheid en die van anderen alle beschermkappen weer aan.**

NB: Instellen van de "nulpositie" op basis van de diameter van de schijf:

- De schijf moet de bodem raken
- Draai bout H los [fig. 3]
- Breng de nul op één lijn met het merkteken en draai vervolgens bout H vast.

## 7 - STARTEN VAN DE MACHINE



**Gevaar: gevaar voor snijden.**



**Blijf altijd alert.**



**Zorg voordat de machine wordt gestart dat er geen sleutels en afstelgereedschap meer de machine of op de grond liggen.**



**Verwijder tijdens het werk nooit de beschermkap.**

- Vul de tank met water of sluit de machine op de waterleiding aan.
- Trek op de plaats waar gezaagd moet worden een lijn op de bodem.
- Plaats de machine zodanig dat de neergeklapte voorgeleider (F) en de schijf beide over de lijn lopen.

Verbrandingsmotor:

- Starten van de motor: zie de aanwijzingen in de handleiding van de fabrikant.
- Laat de motor warmlopen.

Elektromotor:

- Start de motor door het indrukken van toets "I" op de hoofdschakelaar.

- Open watertoevoerkraan G.
- Laat de motor op vol toerental draaien.
- Zet de blokkeerhendel van instelwiel E [fig. 3] in de laagste stand en draai aan het wiel (2).
- Laat de schijf zakken tot de gewenste zaagdiepte is bereikt. Deze kan worden afgelezen op de schaalverdeling aan de zijkant. Geadviseerd wordt om de schijf langzaam te laten zakken om te voorkomen dat de motor afslaat.
- Trek wanneer de gewenste zaagdiepte is bereikt de blokkeerhendel van het instelwiel (E) weer naar boven.
- Duw de machine rustig naar voren. Controleer of de voorgeleider en de schijf nog steeds beide op de getrokken lijn (F) staan.



**Veel water = lange levensduur**

## 8 - MOTOR UITSCHAKELEN



**Uitschakelen van de motor**

- Druk hendel E naar beneden en draai aan het instelwiel om de schijf uit de groef te halen.
- Zet de machine in de hoogste stand vast met behulp van hendel E.
- Sluit de watertoevoer af.
- Laat de motor bij laag toerental nog even doordraaien (verbrandingsmotor).
- Stop de motor (zie het onderhoudsboekje van de motor).



**Noodstop (verbrandingsmotor): zet de schakelaar op het bedieningspaneel van de machine om.**



**Noodstop (elektromotor): druk op de rode toets (hoofdschakelaar).**

## 9 - PROBLEMEN BIJ HET ZAGEN

- Er zijn verschillende mogelijke oorzaken voor het vastlopen van de schijf in de groef of van de machine:
  - Spanning van de aandrijfriemen,
  - Geen brandstof,
  - Te snel vooruit duwen of laten zakken enz.
- Haal in alle gevallen de schijf uit de groef en controleer de hele machine.



**Laat reparaties uitvoeren door een erkende monteur.**

## 10 - ONDERHOUD VAN DE MOTOR



**"Onderhoud van de motor": zie het onderhoudsboekje van de motor.**

- Maak de machine na gebruik altijd schoon.
- Smeer de smeerpunten van het instelframe voor de zaagdiepte met een beetje lagervet (afhankelijk van de gebruiksfrequentie).
- Smeer de lagers van de spil om de 8 draaiuren met een vetpomp. Pomp per lager 3 tot 5 keer. Gebruik alleen vet op basis van Super Lithium 12, NLG1 GRADE #2.
- Smeer elke 40 uur de instelbout voor de zaagdiepte en het lager daarvan.



**OLIE**

- Controleer dagelijks het oliepeil van de motor. Zie de handleiding van de motor voor de levensduur van olie en oliefilter. Gebruik:
  - Een motorolie van het type SAE 10W30, klasse API MS, SD, SE of beter voor benzinemotoren.

Een olie van klasse API CD of CE voor dieselmotoren



**Bij het verwerken van oude olie moeten de geldende voorschriften worden nageleefd.**

- Houd bij het verversen van de olie een trechter bij de aftapopening (V) [fig. 3].

### LUCHTFILTER

- Zie de handleiding van de motor voor de onderhoudsintervallen. In zeer stoffige omstandigheden moet het filterelement soms 2 tot 3 keer per dag worden schoongemaakt.
- Vervang alle beschadigde filters of pakkingen.



**Sla het materiaal op een veilige plaats buiten het bereik van kinderen op. Ruim alle afstelgereedschap en de sleutels op. Bewaar het diamantgereedschap op een veilige plaats waar het niet kan kromtrekken of beschadigen.**

## 11 - SPANNING VAN DE AANDRIJFRIEM

Nadat de machine enige tijd in gebruik is geweest kan het nodig zijn om de aandrijfriem een beetje bij te spannen. Werkwijze:

- Draai de bouten los waarmee de motor aan het frame is bevestigd.
- Draai stelbout N aan de voorkant van de machine een kwartslag. Deze bout duwt de motor naar achteren [fig. 1].
- Draai de borgmoer van bout N aan wanneer de spanning goed is.
- Draai de bevestigingsbouten van de motor weer vast.



De oorspronkelijke spanning mag nooit worden overschreden.

## 12 - BELANGRIJKE AANBEVELINGEN

- Trek periodiek alle bouten na, vooral na de eerste draaiuren van de machine.
- Controleer de spanning van de aandrijfriem en span hem eventueel lichtjes bij.
- Aanbevolen wordt om in de parkeerstand de schijf te demonteren en deze op de juiste wijze op te bergen.
- Zorg dat de schijf goed nat wordt gehouden en controleer regelmatig de gaten in de vork.
- Draai de schijf goed vast.
- Controleer of de steunvlakken van de schijf, de flenzen en de spil goed schoon zijn.



De fabrikant aanvaardt geen enkele aansprakelijkheid voor onjuist gebruik, wijzigingen en aanpassingen aan de machine of gebruik van motoren die niet voldoen aan de eisen van de fabrikant.



Op de werkplek kan het geluidsniveau hoger zijn dan 85 dB (A). In dat geval moeten persoonlijke beschermingsmiddelen worden gedragen.



Zorg bij werken in een kleine of afgesloten ruimte voor een goede ventilatie: de uitlaatgassen bevatten kooldioxide (langdurige blootstelling aan dit giftige gas kan leiden tot verlies van het bewustzijn en overlijden).

## 13 - REPARATIES

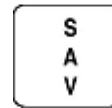

U kunt bij ons terecht voor reparaties binnen zeer korte tijd en tegen de laagste prijzen (adres z.o.z.).

## 14 - ONDERDELEN

Voor een snelle levering van onderdelen en om tijdverlies te voorkomen, moeten bij elke bestelling de gegevens van het typeplaatje van de machine worden vermeld, en ook het onderdeelnummer van het te vervangen onderdeel.

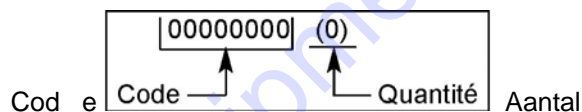

zie de blow-ups

## 15 - AFDANKEN VAN DE MACHINE



Wanneer de machine zodanig is beschadigd of onbruikbaar is geraakt dat hij wordt afgedankt, moet hij worden verwerkt in overeenstemming met de geldende voorschriften.

Belangrijkste gebruikte materialen:

- Motor: Aluminium (AL) - Staal (AC) - Koper (CU) - Polyamide (PA)
- Machine: Staalplaat (AC) - Gietijzer (FT) - Aluminium (AL)

De in deze handleiding gegeven adviezen en getoonde onderdelen dienen uitsluitend ter informatie. Er kunnen geen rechten aan worden ontleend.

Wij streven er steeds naar om de kwaliteit van onze producten te verhogen. Daarom behouden we ons het recht voor om technische specificaties zonder voorafgaande aankondiging te wijzigen en verbeteringen door te voeren.

## FÖRORD

Innan maskinerna lämnar vår fabrik genomgår dem en serie kontroller då allt kontrolleras omsorgsfullt.

Ett noggrant iakttagande av våra instruktioner kan tillförsäkra maskinen en lång livslängd under vanliga arbetsförhållanden.

Användningsråden och delarna som nämns i detta dokument anges i informationssyfte och utan förpliktelse. Ingen garanti kommer att beviljas vid fel eller förbiseende, eller vid skador relaterade till leveransen, tillverkningen eller användningen av maskinen. Vi är angelägna om kvaliteten på våra produkter och förbehåller oss därför rätten att utföra tekniska ändringar utan förvarning i förbättringssyfte.

Detta dokument är avsett att ge användaren möjligheten att:

- bekanta sig med maskinen,
- känna till användningsmöjligheterna,
- undvika olyckor vid olämplig användning, vid användning av maskinen av en okvalificerad person, vid underhåll, service, reparation, förflyttning, transport,
- öka maskinens säkerhet och livstid,
- tillförsäkra en korrekt användning, ett regelbundet underhåll, en snabb reparation för att minska reparationskostnaderna och inaktivitetstiden.



Denna bruksanvisning skall alltid finnas till hands på arbetsplatsen. Alla personer som tar hand om installationen och användningen av maskinen skall läsa och använda denna bruksanvisning.



De obligatoriska tekniska regler som gäller i maskinens användningsland skall även följas för att tillförsäkra en maximal säkerhet.

## ALLMÄNNA SÄKERHETSFORESKRIFTER

Användningen av piktogrammer på maskinerna (i färg) och i bruksanvisningen indikerar råden som gäller för din säkerhet.



### VARNING

Allmän varningssymbol för fara.



### OBLIGATORISKT

Blå bakgrund med vit markering : obligatorisk säkerhet.  
+ röd markering : rörelse förbjuden.



### VARNING

Trekant och svart markering på gul bakgrund: fara vid förbiseende, risk för personskador för användaren och tredje part, risk för maskinskada eller verktygsskada.



### FÖRBJUDET

Röd cirkel med eller utan streck: förbjuden användning och närvaro.

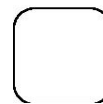

### ANVISNING

Information - Instruktion : särskilda anvisningar som gäller användningen och kontrollen.



Denna symbol betyder att maskinen uppfyller det europeiska direktivet.

Tillverkaren avsäger sig allt ansvar vid olämplig användning eller ändringar.

## SÄRKILDA ANVISNINGAR

Denna kapmaskin har tillverkats för att tillförsäkra en trygg och säker användning för användningsförhållanden enligt instruktionerna, och kan innebära en fara för användaren samt risker för förstörelse, och därför krävs regelbundna kontroller på arbetsplatsen för att se till att:

- det tekniska skicket är perfekt (användning efter ändamål med hänsyn taget till de eventuella riskerna, eliminering av alla brister som är skadliga för säkerheten),
- en diamantskiva används för vattensågning (sågning av färsk eller gammal betong, beläggningssmassa, asfalt), alla andra skivor är förbjudna (slipskiva, sågskiva, osv.),
- kompetent personal (kvalificerad, ålder, utbildning, instruktion) läser igenom bruksanvisningen noggrant innan arbetet

- påbörjas; alla elektriska, mekaniska eller övriga fel skall kontrolleras av en för ändamålet kvalificerad person (elektriker, underhållsansvarig, godkänd återförsäljare, osv.),
- varningarna och direktiven på maskinen följs (lämpligt personligt skydd), överensstämmande användning, allmänna säkerhetsinstruktioner...),
  - inga modifikationer, ändringar eller komplement påverkar säkerheten och utförs utan tillverkarens godkännande,
  - kontrollfrekvenserna och de rekommenderade periodiska kontrollerna följs,
  - garantera att ursprungliga utbytesdelar används vid reparationer.

## Märkplåt

		TILLVERKAREN			
		LE FABRICANT		CE	
TYP	TYPE	N° SERIE	SERIENR	TILLVERKNINGSÅR	
NYTTOMASSA	MASSE UTILE	ANNEE DE FABRICATION	EFFEKT		
MAX VERKTYG	Ø MAXI OUTIL	PUISSANCE	SPÄNNINGSVIDD		
CYLINDERDIAMETER	Ø ALESAGE	PLAGE DE TENSION	FREKVENNS		
	TAMN - RPM	FREQUENCE	INT ANV		
		INT. UTIL			



**ATT INTE FÖLJA DESSA VARNINGAR KAN MEDFÖLJA FARA FÖR LIVET ELLER ALLVARLIGA KROPPSSKADOR.**



### KRAV

- KRAV läs noggrant och kontrollera att du förstått alla instruktioner innan kapmaskinen används.
- KRAV ha alltid alla skydd på sin plats.
- KRAV använd alltid de godkända hörsel- och/eller ögonskydden, huvudskydden och andningsskydden.
- KRAV håll alltid ett avstånd från skivan och alla andra delar i rörelse.
- KRAV du skall veta hur sågen stoppas snabbt vid nödsituation.
- KRAV stoppa motorn och låt den kallna innan du tankar.
- KRAV se till att skivan, flänsarna och axlarna inte skadats innan skivan installeras
- KRAV använd endast skivor med en indikation om en maximal drifthastighet som är högre än skivaxelns hastighet.
- KRAV observera försiktighet och följ instruktionerna vid laddning och urladdning av sågen.



### ATT INTE GÖRA

- ATT INTE GÖRA låt inte andra personer stå i närheten av maskinen i drift, tankstationen, eller kapningsarbeten.
- ATT INTE GÖRA Låt inte bränslemotorerna stå i ett slutet område såvida det inte finns en lämplig ventilation.
- ATT INTE GÖRA använd inte skadade material eller skivor.
- ATT INTE GÖRA använd inte sågen i områden med brandfarliga produkter. Gnistorna från sågen kan orsaka en brand eller explosion.
- ATT INTE GÖRA använd inget skivskydd som är mindre än 180 grader.
- ATT INTE GÖRA låt inte kapmaskinen vara utan tillsyn när motorn är igång.
- ATT INTE GÖRA använd inte sågen under påverkan av droger eller alkohol.

## 1 - BRUK

- Användning: sågning av betong och asfalt
- Verktyg: Diamantskivor med vatten - Ø 350 mm eller 400 mm eller 450mm, cylinderdiameter 25,4 mm

*(Information finns hos leverantören)*

### 3 – BESKRIVNING AV MASKINEN

- 01 -Bår
- 02 -Styre för skivans lutning
- 03 -Graderad skala för lutning
- 04 -Kran för vattentillförsel
- 05 -Servicenyckel
- 06 -Motor
- 07 -Skivans vevhus
- 08 -Främre guide
- 09 -Ögla för lyft med slinga
- 10 -Drivremmens vevhus
- 11 -Utsläpp för tömning av motorn
- 12 -Spänningsskruv för motorn
- 13 -Tank
- 14 -Stopp för motorn
- 15 -Strömbrytare
- 16 -Nätuttag
- 17 -RCD
- 18 -RCD nätuttag
- 19 -Blockering av styre

### 4 - TRANSPORTHANTERING



Obligatoriskt rotationsstopp av skivan vid förflyttning på byggplatsen.



Obligatorisk demontering av skivan vid lyft med slinga, lastning, avlastning och transport på byggplatsen.

- Bårens höjd kan justeras med rotation.
- För installation på byggplatsen behöver man endast skjuta fram golvsågen. Den förflyttas lätt på fyra hjul utan att motorn behöver sättas igång.
- Blockera i hög position med spaken (E) och foten på ramen för att underlätta lyftet [BILD 2].
- Vid transport på fordon eller annat lyftsätt, monteras en ögla ursprungligen på maskinen.

### 5 – KONTROLL FÖRE IDRIFTTAGANDE



Läs igenom bruksanvisningen noggrant och bekanta dig med maskinen innan du sätter igång den.



Stoppa motorn.



Arbetsfältet måste vara helt i ordning, väl upplyst och inte presentera någon risk (fukt, farliga produkter i närheten).



Användaren bör alltid bära lämpliga skydd på arbetet.



Hörselskydd måste användas.



Främmande personer utan tillträde skall föras bort från arbetsfältet.



Använd endast skivor märkta med en maximal arbetshastighet som är högre än spindelns effektiva hastighet.

Maskin med bränslemotor (se motorns handbok för underhåll) :



Ta hänsyn till rumsförhållandena (hälsa och säkerhet).

- Se till att tanken är full.
- Kontrollera oljenivån: Eftersom motorn ofta arbetar i lutat läge, kontrollera regelbundet, i horisontalt läge, att oljenivån aldrig är under det andra mätarstrecket.
- För att starta motorn, se motorns bruksanvisning.

Maskin med elmotor, kontrollera följande:



- **ELEKTRISK SÄKERHET** : Måste anslutas till ett nät utrustat med en strömbrytare med restström på 30mA med skyddsjordning. Om det inte finns någon strömbrytare på nätet, se vår katalog med de olika modellerna.



- Korrekt användning av anordningen med restström samt periodisk kontroll; för verktyg med integrerad anordning med restström i kabeln eller kontakten för nätuttag, om kabeln eller kontakten är skadade, måste reparationen utföras av en av dess agenter eller en godkänd reparationsverkstad för att undvika risker som orsakas av en dålig reparation.
- Strömtillförsel till motorn: Elkabel stärkt med 4 (3P+T) eller 5 (3P+N+T) ledare på 2,5 mm<sup>2</sup> vid kortare längd än 100 m.
- Skyddsjordning av maskinen (obligatorisk).
- Nätspänning (400V).
- Motorns rotationsriktning: Rotationsriktning på vevhusets högra sida (om motorn inte roterar i den angivna riktningen, kasta om två av nätsladdarna).

## 6 – MONTERING AV SKIVAN



**Stoppa motorn.**



**Koppla ur genom att dra ur nätkontakten.**

- Ställ maskinen i högt läge.
- Koppla ur vevhusets sammanfogning till vattenslangen.
- Skruva loss muttern (K) på vevhuset [BILD 1].
- Snurra vevhuset (A).
- Montera diamantskivan.



**Ta hänsyn till rotationsriktningen som visas av pilen på en av sidorna (rotationsriktning på vevhusets högra sida). Kontrollera renhetsskicket på skivans stödsidor, klämflänsorna (B och C) och spindeln.**

- Blockera skruven (D) ordentligt med hjälp av nyckeln som medföljer maskinen genom att immobilisera skivan med handen.
- Sätt tillbaka skyddsvevhuset (A).
- Stäng vevhusets vattenkran (G) [BILD 2].
- Sätt tillbaka vattenslangen (G).
- Skruva åt muttern (K).



**Sätt tillbaka alla skydden på plats för din och andras säkerhet.**

Obs : Inställning på position "Noll" beroende på skivans diameter:

- Skivan bör vara tangent med marken

- Skruva loss skruven (H) [BILD. 3]
- Ställ in "noll" med pek fingret, och blockera skruven (H).

## 7 – IDRIFTTAGANDE



**Varning: Risk för skärskador.**



**Iaktta alltid försiktighet.**



**Före idrifttagandet bör nycklar och inställningsverktyg för marken eller maskinen tas bort.**



**Behåll skyddsvevhuset på plats under hela arbetet.**

- Fyll i vattentanken eller anslut till vattentillförsel.
- Rita ett streck på marken där kapningen skall ske.
- Positionera maskinen så att den främre guiden som är nedfälld (F) och skivan överensstämmer med strecket.

### Värmemotor :

- Sätt igång motorn: Se instruktionerna i tillverkarens bruksanvisning.
- Låt motorn värmas upp.

### Elmotor :

- Tryck på strömbrytarens «I» för att sätta igång motorn.

- Öppna kranen för vattentillförsel (G).
- Öka motorns hastighet till fulllo.
- Positionera spaken för blockering av styret (E) [BILD3] på lågt läge och manövrera handtaget (2).
- Gå ned till det önskade kapdjupet som finns angivet på den graderade skalan på sidan. En långsam nedsänkning rekommenderas för att undvika motorstopp.
- När det önskade kapdjupet uppnåtts, ta upp spaken för blockering av styret (E).
- Skjut framåt maskinen långsamt och se till att den främre guiden och skivan fortfarande överensstämmer med strecket (F).



**Kraftig spolning = garanterad lång livslängd av skivan.**

## 8 - STOPP



### Stoppa motorn

- Sänk spaken (E) och manövrera styret för att ta loss skivan från spåret.
- Blockera maskinen på högt läge med hjälp av spaken (E).
- Stäng vattentillförseln.
- Låt motorn vara igång i långsam hastighet (värmemotor).
- Stoppa motorn (se motorns handbok för underhåll) :



**Nödstopp (värmemotor) :** Tippa strömbrytaren på maskinens kontrollpanel.



**Nödstopp (elmotor) :** Tryck på den röda knappen (strömbrytare).

## 9 – INCIDENTER UNDER KAPNING

- Flera orsaker kan stoppa skivan i kapningsspåret eller maskinen:
  - Spänningen i drivremmen,
  - Bränslefel,
  - För snabb framskjutning eller lutning osv.
- Under alla omständigheter, frigör skivan från spåret och genomför en fullständig kontroll hela av maskinen.



**Överlåt reparationen till en kvalificerad person.**

## 10 – UNDERHÅLL AV MOTORN



**” Underhåll av motorn ”: Se motorns bruksanvisning.**

- Rengör maskinen efter varje användning.
- Smörj justeringsramens djupa smörjningssystem måttfullt med kullagerolja (enligt användningsfrekvensen).
- Smörj spindellagerna var 8:e driftimme, med en smörjpump med 3 till 5 pumpningar på varje lager. Använd endast olja med Super Lithium 12, enligt konsistensen NLG1 GRADE #2.
- Var 40:e timme, smörj den djupa justeringskruven och dess lager.

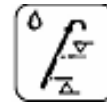

OLJA

- Kontrollera motoroljan dagligen. Se bruksanvisningen för motorn för intervallerna för byte av oljan och oljefiltret. Använd:
  - En motorolja SAE 10W30 med klass API MS, SD, SE eller högre för bränslemotorerna.
  - En oljeklass API CD eller CE för dieselmotorer.



**Smörjmedlet skall kastas enligt den gällande lagstiftningen.**

- För att tömma motorn, sätt en ränna vid tömningsutsläppet (V) [BILD 3]

### LUFTFILTER:

- Se motorns bruksanvisning för underhållsintervallerna. För kraftigt dammiga förhållanden bör filterenheten ibland rengöras 2 till 3 gånger per dag.
- Ersätt alla filter eller vattentäta tillbehör som är skadade.



**Förvara produkterna på en säker plats, oåtkomligt för barn. Ta bort alla inställningsverktyg och nycklar. Förvara diamantverktyget på en plats där den inte kan förvanskas eller skadas.**

## 11 – SPÄNNING AV MOTORREMMEN

Efter en viss användningstid kan det vara nödvändigt att spänna om remmen, dock inte för kraftigt. För detta:

- Lossna muttrarna som fäster motorns ram.
- Vrid med ett kvarts varv spänningsskruven (N) som finns på maskinens framsida; Denna skruv trycker motorn bakåt [BILD 1].
- Vid normal spänning, blockera emot skruvens mutter (N).
- Blockera motorns skruvmuttrar igen.



**Ursprungsspänningen kan aldrig överskridas.**

## 12 – VIKTIGA REKOMMENDATIONER

- Skruva åt skruvar och muttrar emellanåt, särskilt efter de första driftstimmarna.
- Kontrollera remmens spänning, spänn den inte för kraftigt.
- När maskinen förvaras i garage är det rekommenderat att ta bort skivan och att förvara den lämpligt.
- Se till att spola skivan på ett lämpligt sätt genom att inspektera hålen i gaffeln regelbundet.
- Skruva åt skivan ordentligt.
- Kontrollera skivans, klämflänsornas och spindelns stödsidor.



Tillverkaren avsäger sig allt ansvar för skador orsakade av en olämplig användning, av alla ändringar, anpassningar eller motoriseringar som inte överensstämmer med tillverkarens ursprungliga definition.



På arbetsplatsen kan ljudet överskrida 85 db (A). Individuella skyddsåtgärder måste därför vidtas.



Vid arbete i litet eller slutet område, se till att ha en lämplig ventilation eftersom gasutsläppen innehåller kolmonoxid (exponering av denna giftiga gas kan orsaka förlust av medvetandet och dödlig fara).

## 13 - REPARATIONER

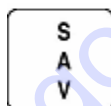

Vi står till ert förfogande för att hantera alla reparationer inom minsta tid och bästa pris (se adress på baksidan).

## 14 – UTBYTESDELAR

För en snabb leverans av utbytesdelar och för att undvika tidsförlust är det nödvändigt att påminna vid varje beställning de indikationer som står på maskinens märkplåt samt referensen på delen som skall bytas ut.

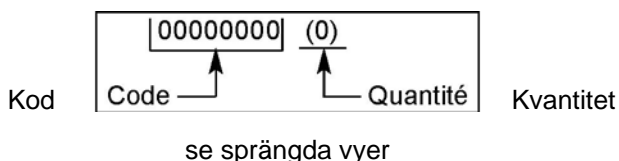

## 15 – AVFALL



Vid förstörelse eller skrotning av maskinen måste dessa elimineras enligt den gällande lagstiftningen.

Huvudmaterialer:

- Motor: Aluminium (AL) - Stål (AC) - Koppar (CU) - Polyamid (PA)
- Maskin: Stålblåt (AC) - Gjutjärn (FT) - Aluminium (AL)

Användningsråden och delarna som nämns i detta dokument anges i informationssyfte och utan förpliktelse.

Vi är angelägna om kvaliteten på våra produkter och förbehåller oss därför rätten att utföra tekniska ändringar utan förvarning i förbättringssyfte.

## PREFÁCIO DO MANUAL

Antes de saírem da nossa fábrica, cada uma das nossas máquinas é submetida a uma série de controlos durante os quais tudo é minuciosamente verificado.

A estrita observação das nossas instruções assegurará à sua máquina, em condições normais de trabalho, uma grande longevidade.

Os conselhos de utilização e peças soltas envolvidos por este documento são fornecidos a título de informação e sem compromisso da nossa parte. Não será concedida qualquer garantia na sequência de erros ou omissões, ou no caso de estragos relativos à entrega, concepção ou utilização da máquina. Preocupados com a qualidade dos nossos produtos, reservamo-nos o direito de efectuar, sem pré-aviso, todas as modificações técnicas no intuito de melhorar os mesmos.

O utilizador deverá utilizar este documento para:

- se familiarizar com a máquina,
- conhecer as suas possibilidades de utilização,
- evitar os acidentes por ocasião de uma utilização inadequada, por uma pessoa não formada, quando da manutenção, reparação, deslocamento, transporte,
- aumentar a fiabilidade e a duração de vida da máquina,
- assegurar uma utilização correcta, manutenção regular, um arranjo rápido a fim de diminuir as despesas de reparação e o tempo de imobilização.



**O manual deve estar sempre acessível no local de trabalho. Leitura e utilização por qualquer pessoa assegurando a instalação ou a utilização**



Devem igualmente ser cumpridas as regulamentações técnicas obrigatórias em vigor no país de utilização da máquina para uma segurança máxima.

## INSTRUÇÕES GERAIS DE SEGURANÇA

A utilização de pictogramas (coloridos) nas máquinas e no manual indicarão os conselhos relativos à sua segurança.



**ADVERTÊNCIA**  
Símbolo geral de perigo.

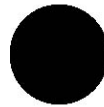

**OBRIGAÇÃO**  
Fundo azul marcação branca: segurança obrigatória.  
+ marcação vermelha: interdição de movimento.



**AVERTÊNCIA**  
Triângulo e marcação preta sobre fundo amarelo: perigo em caso de não incumprimento, risco de ferimento para o utilizador ou para terceiros, podendo estragar a máquina ou a ferramenta.



**INTERDIÇÃO**  
Circunferência vermelha com ou sem barra: utilização, presença proibida.

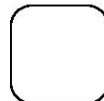

**INDICAÇÃO**  
Informação – Instrução: indicações particulares relativas à utilização, o controlo.



Este símbolo significa que a máquina está em conformidade com a directiva europeia.

Brico fabricante declina toda a responsabilidade resultante de uma utilização inadequada ou de qualquer modificação.

## INSTRUÇÕES PARTICULARES

Concebida para assegurar um serviço seguro e fiável em

condições de utilização conformes às instruções, a máquina de cortar pode apresentar perigos para o utilizador e riscos de deterioração, esta deverá ser regularmente controlada no estaleiro, assegurar-se:

- do estado técnico perfeito (utilização em conformidade com o trabalho a efectuar, levando em consideração eventuais riscos, supressão de todas as utilizações inadequadas que possam prejudicar a segurança),
- do uso de um disco adiamantado para cortar com

água (serragem dos betões frescos ou antigos e revestimentos, asfalto), utilização proibida de qualquer outro disco (abrasivo, serra, etc...),

- de um pessoal competente (qualificação, idade, formação, instrução) que tenha tomado conhecimento pormenorizado do manual antes de começar a trabalhar; qualquer anomalia eléctrica, mecânica ou de qualquer outra origem será controlada por uma pessoa habilitada (electricista, responsável de manutenção, agente revendedor autorizado, etc...),
- assegurar-se do cumprimento das advertências e directivas marcadas na máquina (protecções pessoais adequadas), utilização em conformidade, instruções de segurança em geral...),
- que nenhuma modificação, transformação ou complemento possa prejudicar a segurança e não seja realizada sem autorização do fabricante,
- da observância da frequência de verificações e controlos periódicos preconizados,
- da garantia de peças de substituição de origem por ocasião das reparações.

Placa sinalética

O FABRICANTE

LE FABRICANT		CE	
TIPO	TYPE	N° SERIE	N.SERIE
PESO	MASSE UTILE	ANNEE DE FABRICATION	ANO FARICO
DIAM.MAX. DISCO	Ø MAXI OUTIL	PUISSANCE	POTENCIA
DIAM. INTERIOR	Ø ALESAGE	PLAGE DE TENSION	VOLTAGEM
	T/MN - RPM	FREQUENCE	FREQUENCIA
		INT. UTIL.	INTENSIDADE



**O NÃO CUMPRIMENTO DESTAS ADVERTÊNCIAS PODE PROVOCAR A MORTE OU FERIMENTOS CORPORAIS GRAVES**



**FAZER**

FAZER ler atentamente e verificar bem que todas as instruções foram bem compreendidas antes de utilizar a serra.

FAZER conservar sempre todas as protecções no devido lugar.

FAZER usar sempre seguranças auditivas e/ou oculares, dispositivo para proteger a cabeça e uma protecção respiratória aprovadas.

FAZER manter-se sempre a distância do disco e de todas as outras peças em movimento.

FAZER saber parar rapidamente a serra, em caso de urgência.

FAZER parar o motor e deixá-lo arrefecer antes de o voltar a atestar

FAZER verificar o disco, as alças e os eixos para verificar que não estão estragados antes de instalar o disco.

FAZER utilizar apenas discos que indiquem uma velocidade de funcionamento máxima superior à velocidade de eixo de disco.

FAZER ser prudente e respeitar as instruções quando do descarregar a serra.



**NÃO FAZER**

NÃO permitir que outras pessoas se encontrem na proximidade do local onde a máquina funciona, onde se efectua o enchimento de carburante ou trabalhos de corte.

NÃO fazer funcionar motores a gasolina num espaço fechado, salvo ventilação adequada.

NÃO utilizar material ou discos estragados.

NÃO colocar a funcionar a serra em espaços onde se encontrem produtos combustíveis. As faíscas projectadas pela serra podem provocar incêndio ou explosão.

NÃO autorizar uma protecção do disco inferior a 180 graus.

NÃO deixar a serra sem vigilância enquanto o motor estiver a funcionar.

NÃO utilizar a serra sob influência de droga ou de álcool.

## 1 - UTILIZAÇÃO

- Utilização: serragem do betão e do asfalto
- Ferramentas: discos adiantados a Água - Ø 350 mm ou 400 mm ou 450mm, fresagem 25,4 mm.
- Opção: Ø 400 mm – Fresagem 25,4 mm

(Informações junto do fornecedor)

### 3 – DESCRIÇÃO DA MÁQUINA

- 01 -Brancard
- 02 -Volante de mergulho do disco
- 03 -Escala graduada mergulhada
- 04 -Torneira de chegada de água
- 05 -Chave de serviço
- 06 -Motor
- 07 -Cárter de disco
- 08 -Guia frontal
- 09 -Anel de lingagem
- 10 -Cárter de correias
- 11 -Saída de escoamento do motor
- 12 -Parafuso tensão do motor
- 13 -Reservatório
- 14 -Stop motor
- 15 -Disjuntor
- 16 -Tomada eléctrica
- 17 -DCDR
- 18 -Tomada eléctrica DCDR
- 19 -Bloqueio do volante

### 4 - MANUTENÇÃO TRANSPORTE



Obrigação de paragem de rotação do disco por ocasião do deslocamento no estaleiro.



Obrigação de desmontar o disco por ocasião de lingagem, carregamentos, descarregamentos e transporte para o estaleiro.

- Altura de brancard regulável mediante rotação.
- Para a instalação no estaleiro basta empurrar a

serra no solo. Ela deslocar-se-á facilmente graças às quatro rodas, sem necessidade de pôr o motor a funcionar.

- Bloqueio em posição alta através da alavanca (E), com colocação do pé sobre o chassis para facilitar o levantamento [FIG.2].
- Se o transporte for efectuado com um veículo ou através de qualquer tipo de levantamento, é montado na máquina na origem um ponto lingagem.

### 5 – VERIFICAÇÃO ANTES DA ENTRADA EM SERVIÇO



Antes de qualquer entrada em serviço, ler atentamente o manual, e familiarizar-se com a máquina.



Paragem do motor.



O campo de trabalho deve estar perfeitamente arrumado, correctamente iluminado e não apresentar qualquer perigo (nem humidade, nem produtos perigosos na proximidade).



O operador deve usar protecções adequadas no trabalho.



Obrigação do uso de capacete anti-ruído.



Qualquer pessoa desconhecida deve ser afastada do campo de trabalho.



Utilizar apenas discos marcados com uma velocidade máxima de trabalho superior à velocidade efectiva do pino.

Máquina com motor de gasolina (referir-se ao manual de manutenção do motor):



Tomar em consideração as condições ambientes (saúde e segurança).

- Assegurar-se de que o depósito de carburante

está atestado.

- Verificar o nível de óleo: o motor trabalha muitas vezes inclinado, verificar frequentemente, em posição horizontal,\*\*\* que o nível de óleo não é inferior ao segundo traço de aferição.
- Para o arranque, referir-se ao folheto relativo aos motores.

Máquina com motor eléctrico, verificar o que segue:



#### • **SEGURANÇA ELÉCTRICA:**

Obrigaçãõ de ligação a uma rede equipada com um disjuntor de corrente diferencial residual 30 mA com ligação à terra. Em caso de ausência deste disjuntor na rede, consultar o nosso catálogo que propõe diferentes modelos.

- Utilização correcta do dispositivo com corrente diferencial residual incluindo o seu controlo periódico; para as ferramentas fornecidas com um DCDR (dispositivo de corrente diferencial residual) integrado no cabo ou na ficha para tomada eléctrica, se o cabo ou a tomada estiverem estragados, a reparação deve ser efectuada pelo fabricante ou por um dos seus agentes ou uma oficina de reparação qualificada a fim de evitar qualquer risco provocado por uma reparação defeituosa.
- Alimentação do motor: cabo eléctrico reforçado de 4 (3P+T) ou 5 (3P+N+T) condutores de 2,5 mm<sup>2</sup> para comprimentos inferiores a 100 m.
- Ligação à terra (obrigatória).
- Tensão da rede (400 V).
- O sentido de rotação do motor: sentido de rotação no flanco direito do cárter (se o motor não rodar no sentido desejado, inverter dois dos fios de alimentação).

## 6 – MONTAGEM DO DISCO



**Paragem do motor.**



**Desligar separando a ficha eléctrica.**

- Colocar a máquina em posição alta.
- Desligar o raccord do tubo de água flexível do cárter.
- Desapertar a porca (K) do cárter [FIG. 1].
- Rodar o cárter (A).
- Montar o disco adiamantado.



**Tomar em consideração o seu sentido de rotação indicado por uma seta numa das suas faces (sentido de rotação no flanco direito do cárter)**

**Verificar o estado de limpeza das faces de apoio do disco, das carcaças (B e C) e do pino.**

- Bloquear firmemente o parafuso (D) com ajuda da chave incluída na máquina, imobilizando o disco com a mão.
- Voltar a colocar o cárter de protecção (A).
- Fechar a torneira de água (G) do cárter [FIG. 2].
- Ligar o tubo de água flexível (G).
- Apertar a porca (K).



**Colocar de novo no devido lugar todas as protecções, tanto para a sua segurança como para a dos outros.**

Nota: Regulação da posição «Zero» em função do diâmetro do disco:

- O disco deve estar tangente ao solo
- Desapertar o parafuso (H) [FIG. 3]
- Alinhar o «zero» com o indicador, em seguida bloquear o parafuso (H).

## 7 – ENTRADA EM SERVIÇO



**Perigo: perigo de corte.**



**Estar sempre atento.**



**Antes de entrada em serviço, retirar as chaves e ferramentas de regulação do solo ou da máquina.**



**Manter o cárter de protecção no lugar durante todo o trabalho.**

- Encher o depósito de água, ou ligar-se à rede de água.
- Fazer um traço azul no chão, no sítio a cortar.
- Posicionar a máquina de tal maneira que o guia frontal abaixado (F) e o disco coincidam com o traçado.

#### Motor térmico:

- Proceder à colocação em funcionamento do motor: referir-se às instruções do manual de serviço do construtor.
- Deixar o motor aquecer

#### Motor eléctrico:

- Colocar em funcionamento pressionando na tecla «I» do disjuntor.

- Abrir a torneira de chegada de água (G).
- Aumentar a velocidade do motor até pleno regime.
- Posicionar o manípulo de bloqueio volante (E)

[FIG.3] em posição baixa e manobrar o volante (2).

- Proceder à descida até à profundidade de corte desejado, indicada na escala graduada situada lateralmente. Aconselha-se uma descida lenta para evitar imobilizar o motor.
- Uma vez alcançada a profundidade desejada, voltar a subir o manípulo de bloqueio do volante (E).
- Fazer avançar suavemente a máquina assegurando-se ao mesmo tempo que o guia frontal e o disco continuam a coincidir com o traçado (F).



**Irrigação abundante = longevidade assegurada do disco.**

## 8 - PARAGEM



**Arrêt moteur**

- Baixar o manípulo (E) e manobrar o volante para libertar o disco da ranhura.
- Bloquear a máquina em posição alta através do manípulo (E).
- Fechar a chegada de água.
- Deixar o motor funcionar no mínimo (motor térmico).
- Parar o motor (referir-se ao folheto de manutenção do motor).



**Paragem de urgência (motor térmico): rodar o interruptor no painel de instrumentos da máquina.**



**Paragem de urgência (motor eléctrico): pressionar na tecla vermelha (disjuntor).**

## 9 – INCIDENTES DURANTE A SERRAGEM

- Diferentes causas podem ser responsáveis pela paragem do disco na ranhura de serragem ou da máquina:
  - Tensão das correias,
  - Defeito de carburante,
  - Avanço ou mergulho demasiado rápido, etc.
- Em todos os casos, libertar o disco da ranhura e verificar completamente a máquina.



**Fazer reparar a máquina por um técnico qualificado.**

## 10 – MANUTENÇÃO DO MOTOR



**"Manutenção do motor": referir-se ao folheto de manutenção do motor.**

- Após cada utilização, lavar a máquina.
- Lubrificar moderadamente os lubrificadores do chassis de regulação de profundidade com massa lubrificante para rolamentos (conforme a frequência das utilizações).
- Lubrificar os mancais de pino todas as 8 horas de serviço, com uma bomba para lubrificar na proporção de 3 a 5 bombagens para cada mancal. Utilizar exclusivamente uma massa lubrificante à base de Super Lithium 12, conforme a consistência NLG1 GRADE #2.
- Todas as 40 horas, lubrificar o parafuso de regulação de profundidade e respectivo mancal.

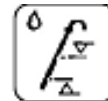

**ÓLEO**

- Verificar todos os dias o óleo do motor. Referir-se ao folheto do motor para os intervalos de substituição do óleo e do filtro de óleo. Utilizar:
  - Um óleo para motor SAE 10W30 com classe API MS, SD, SE ou superior para os motores a gasolina.
  - Um óleo classe API CD ou CE para os motores a diesel.



**O lubrificante será eliminado em conformidade com as modalidades prescritas na legislação em vigor.**

- Para esvaziar o motor, apresentar uma goteira na saída de esvaziamento (V) [FIG 3]



**Arrumar os produtos num local seguro, fora do alcance das crianças. Retirar todas as ferramentas de regulação e chaves. Arrumar a ferramenta adiamantada num local onde não possa ser falsificado ou estragado.**

## 11 – TENSÃO CORREIA DO MOTOR

Após algum tempo de utilização, pode ser necessário voltar a esticar a correia porém sem exagero Para o



fazer:

- Desbloquear as porcas que fixam o motor ao chassis.
- Rodar de um quarto de volta o parafuso de tensão (N) colocado na parte frontal da máquina; este parafuso empurra o motor para trás [FIG. 1].
- A tensão normal, contrabloquear a porca do parafuso (N).
- Bloquear de novo as porcas de aperto do motor.



**A tensão de origem nunca deve ser ultrapassada.**

## 12 – RECOMENDAÇÕES IMPORTANTES

- Periodicamente, apertar as porcas, e muito especialmente após as primeiras horas de funcionamento.
- Verificar a tensão da correia, tendê-la sem exagero.
- Em posição de garagem, recomenda-se que o disco seja retirado antes de o armazenar convenientemente.
- Tome precauções de maneira a que o disco seja seja correctamente irrigado, para o fazer verifique regularmente os orifícios do garfo.
- Apertar correctamente o disco.
- Faça de maneira a que as superfícies de apoio do disco, das carcaças e pino estejam sempre limpas.



**O fabricante declina qualquer responsabilidade resultante de uma utilização inadequada, de qualquer modificação, adaptação ou motorização que não esteja em conformidade com a definição de origem prevista pelo construtor**



**No posto de trabalho, a potência sonora pode ultrapassar 85 db (A). Neste caso, devem ser tomadas medidas individuais de protecção.**



**Em caso de trabalho num local limitado ou fechado, assegure-se de que a ventilação é adequada, os gases de escape contêm óxido de carbono (uma exposição a este gás tóxico pode provocar uma perda de consciência e ser mortal).**

## 13 - REPARAÇÕES



Estamos à sua inteira disposição para lhe assegurar toda a reparação nos prazos mais breves e aos melhores preços (ver morada nas costas).

## 14 – PEÇAS DE SUBSTITUIÇÃO

Para um fornecimento rápido das peças de substituição e a fim de evitar qualquer perda de tempo, é necessário recordar em cada encomenda as indicações inscritas na placa de características da máquina assim como a referência da peça a substituir.

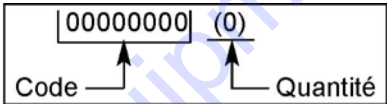
  
Codigno      Code      Quantité      Quantidade  
ver esquema pormenorizado

## 15 – DESCARTAMENTO



**Caso a máquina esteja estragada ou quebrada, esta pode ser descartada em conformidade com as modalidades prescritas na legislação em vigor.**

Materiais principais:

- Motor: Alumínio (AL) - Aço (AC) - Cobre (CU) - Poliamida (PA)
- Máquina: Chapa de aço (AC) – Ferro fundido (FT) - Alumínio (AL)

*Os conselhos de utilização e peças soltas inscritas neste documento são dados a título de informação e não de compromisso.*

*Preocupados com a qualidade dos nossos produtos, reservamo-nos o direito de efectuar, sem pré-aviso, qualquer modificação técnica com o objectivo de os melhorar.*

**TO PURCHASE THIS PRODUCT PLEASE CONTACT US**



**Equipment Financing and  
Extended Warranties Available**



**Discount-Equipment.com is your online resource for  
commercial and industrial quality parts and equipment sales.**

**561-964-4949**

**visit us on line @ [www.discount-equipment.com](http://www.discount-equipment.com)**

Select an option below to find your Equipment

**Search by Manufacturer**

**Search by Product Type**

**Request a Quote**

We sell worldwide for the brands: Genie, Terex, JLG, MultiQuip, Mikasa, Essick, Whiteman, Mayco, Toro Stone, Diamond Products, Generac Magnum, Airman, Haulotte, Barreto, Power Blanket, Nifty Lift, Atlas Copco, Chicago Pneumatic, Allmand, Miller Curber, Skyjack, Lull, Skytrak, Tsurumi, Husquvarna Target, Stow, Wacker, Sakai, Mi-T-M, Sullair, Basic, Dynapac, MBW, Weber, Bartell, Bennar Newman, Haulotte, Ditch Runner, Menegotti, Morrison, Contec, Buddy, Crown, Edco, Wyco, Bomag, Laymor, EZ Trench, Bil-Jax, F.S. Curtis, Gehl Pavers, Heli, Honda, ICS/PowerGrit, IHI, Partner, Imer, Clipper, MMD, Koshin, Rice, CH&E, General Equipment, Amida, Coleman, NAC, Gradall, Square Shooter, Kent, Stanley, Tamco, Toku, Hatz, Kohler, Robin, Wisconsin, Northrock, Oztec, Toker TK, Rol-Air, APT, Wylie, Ingersoll Rand / Doosan, Innovatech, Con X, Ammann, Mecalac, Makinex, Smith Surface Prep, Small Line, Wanco, Yanmar

**FR** - Instructions d'origine, **GB** - Original instructions, **DE** - Originalanweisungen, **IT** - Istruzioni originali,  
**ES** - Instrucciones originales, **NL** - Originele instructies, **SE** - Bruksanvisning i original, **PT** - Instruções originais.

 **Husqvarna**<sup>®</sup>



1153468-20

2009-12-29

